

EXPRESS KOZIJNEN

Beste kunststof kozijnen & Scherpe prijzen

Deurpanelen
PVC | Aluminium



Line

PVC | Alu

Onze collectie Line-deurpanelen omvat esthetische accessoires voor iedere woning. Het moderne design, de ruime keuze aan accessoires en de vele mogelijke kleuren zorgen ervoor dat iedereen zijn favoriete line-model kan vinden.

Ons assortiment omvat meer dan 70 verschillende modellen. Ieder model is verkrijgbaar in PVC of aluminium. De moderne productietechnologie staat garant voor een hoge weersbestendigheid en eenvoudig onderhoud. Bovendien kunt u bij ons een deur naar eigen ontwerp laten maken.





Esthetiek en design

Line Deurpanelen zorgen door hun moderne design en rijke keuze uit kleuren en extra's voor een visitekaartje voor uw huis waar u altijd al van gedroomd heeft. De hoogste kwaliteit van grondstoffen en materiaal bieden garantie voor deuren waar u vele jaren plezier van heeft.

Individuele stijl

Klanten hebben keuze uit de door ons ontworpen panelen maar kunnen ook hun eigen project aanleveren. Werkelijk niets staat in de weg om deuren volgens het project uit te voeren, zolang alles aan de constructie eisen voldoet. Het paneel kan worden versierd met toepassingen van roestvrijstaal of een gegroefde structuur. Brede keuze aan mogelijkheden zorgt ervoor dat Line panelen van toepassing zijn bij zowel klassieke als innovatieve gebouwen.

Hoge kwaliteit

Klanten hebben keuze uit twee soorten vulling – polyurethaan multiplex of geëxtrudeerd polystyreen XPS met een dikte van 24, 36 of 48 mm. Het paneel zelf kan afhankelijk van de wensen van de klant of naar technische benodigheden uitgevoerd worden door middel van High-Density Fibreboard (HPL) of Aluminium. HPL wordt beplakt waar aluminium gelakt wordt (RAL kleuren).



Sierlijsten uit roestvrij staal

Klanten kiezen vaak voor sierlijsten uit roestvrij staal op het moment dat ze niet alleen waarde hechten aan een goed uiterlijk maar ook voor praktische opties kiezen. Sierlijsten worden uitgelijnd met het oppervlak van het paneel. Deze elementen zijn tevens een stuk makkelijker te onderhouden.



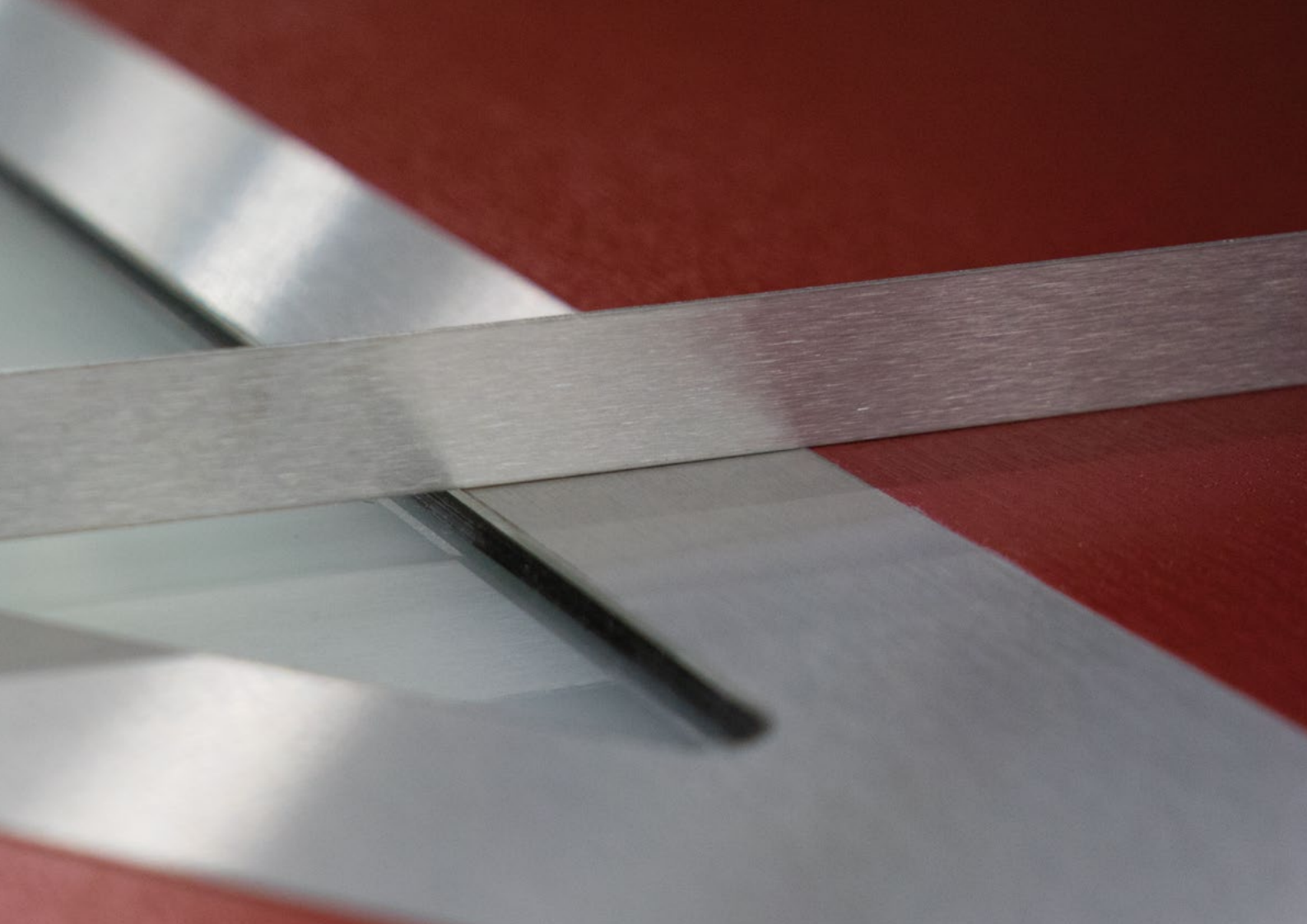

Panelen met profileringe

Mensen, die op zoek zijn naar een orginele look kunnen kiezen voor panelen met profileringen. Deze zorgen voor een voelbare en ruimtelijke look

Technische specificatie van Line vulling

Klanten hebben keuze uit twee soorten vulling – polyurethaan multiplex of geëxtrudeerd polystyreen XPS met een dikte van 24, 36 of 48 mm.

Het paneel zelf kan afhankelijk van de wensen van de klant of naar technische benodigheden uitgevoerd worden door middel van High-Density Fibreboard (HPL) of Aluminium. HPL wordt beplakt waar aluminium gelakt wordt (RAL kleuren).

Het vullen van de panelen zorgt ervoor dat de thermische en akoestische isolatie nagenoeg perfect is.

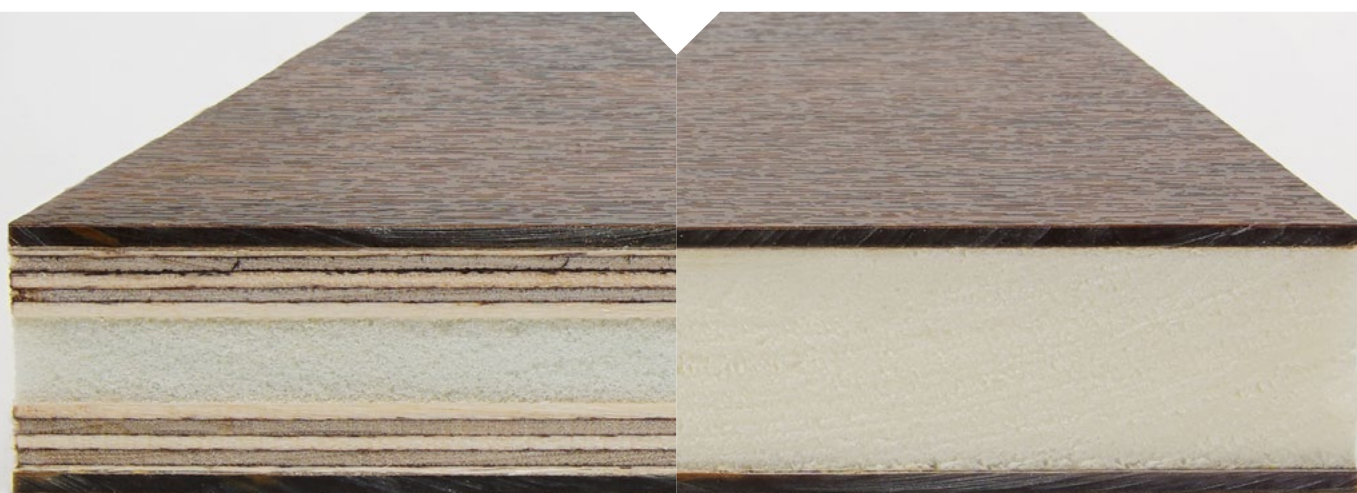

Vulling Plus

- HPL Plaat 2 mm of aluminium 2 mm
- Multiplex
- Polyuretheraan
- Multiplex
- HPL Plaat 2 mm of aluminium 2 mm
- Dikte van 24 mm (2/6/8/6/2)
- Dikte van 36 mm (2/6/20/6/2)
- Dikte van 48 mm (2/6/32/6/2)

Vulling Classic

- HPL Plaat 2 mm of aluminium 2 mm
- Geëxtrudeerd polystyreen XPS
- HPL Plaat 2 mm of aluminium 2 mm
- Dikte van 24 mm (2/20/2)
- Dikte van 36 mm (2/32/2)
- Dikte van 48 mm (2/44/2)

Een breed scala aan gecombineerd glas

Standaard beglazing in de deurpanelen is mat. In de 24 mm panelen gebruiken we veiligheidsglas van buiten. In de 36 en 48 mm panelen wordt veiligheidsglas aan beiden kanten (zowel binnen- als buitenzijde) toegepast.

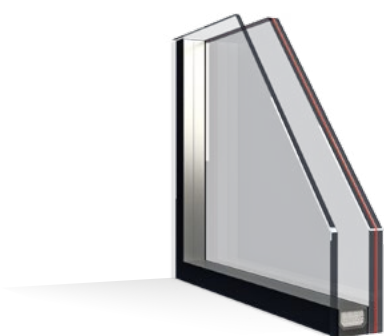

Standaard glas - paneel 24 mm

- Binnenkant 4 MAT
- Buitenkant (Veiligheidsglas) VSG 33.1 MAT

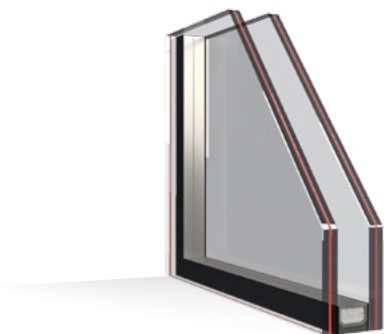

Standaard glas - paneel 36 mm

- Binnenkant (Veiligheidsglas) VSG 33.1 MAT
- Buitenkant (Veiligheidsglas) VSG 33.1 MAT

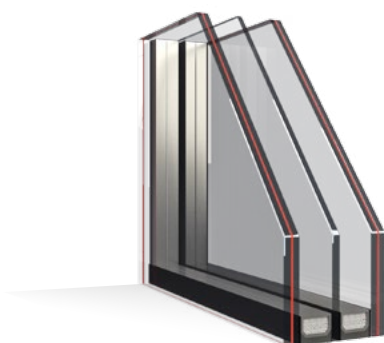

Standaard glas - paneel 48 mm

- Binnenkant (Veiligheidsglas) VSG 33.1 MAT
- HR ++ 4 mm
- Buitenkant (Veiligheidsglas) VSG 33.1 MAT



Deurpanel
Line

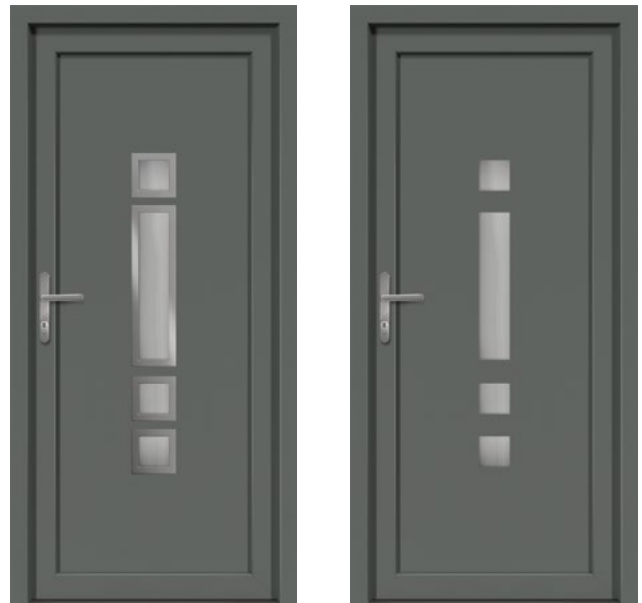
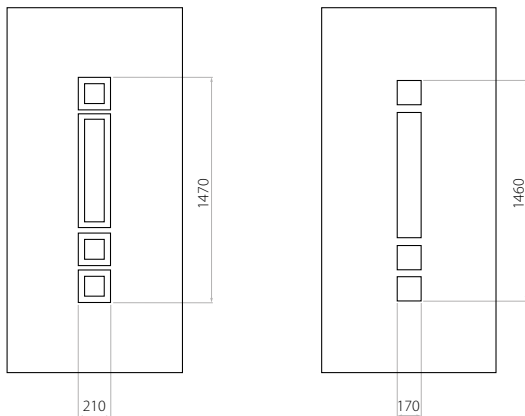

B Line 01

- HPL (kleur AP, SAL)
- minimale afmeting 600 x 1650
- maximale afmeting 900 x 2100
- ALU (kleur RAL)
- minimale afmeting 600 x 1650
- maximale afmeting 1200 x 2300

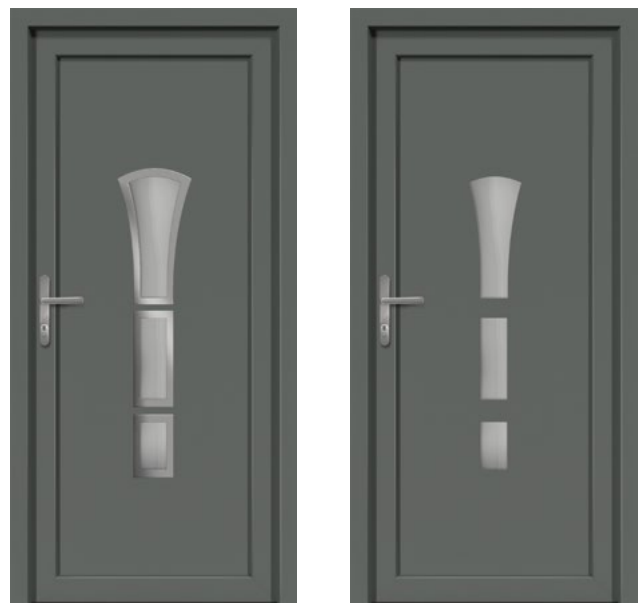
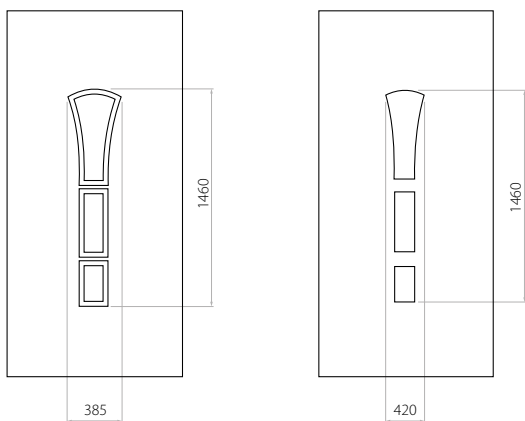

B Line 02

- HPL (kleur AP, SAL)
- minimale afmeting 600 x 1650
- maximale afmeting 900 x 2100
- ALU (kleur RAL)
- minimale afmeting 600 x 1650
- maximale afmeting 1200 x 2300

Klanten hebben keuze uit twee soorten vulling – polyurethaan multiplex of geëxtrudeerd polystyreen XPS met een dikte van 24, 36 of 48 mm. Het paneel zelf kan afhankelijk van de wensen van de klant of naar technische benodigheden uitgevoerd worden door middel van High-Density Fibreboard (HPL) of Aluminium. HPL wordt beplakt waar aluminium gelakt wordt (RAL kleuren).

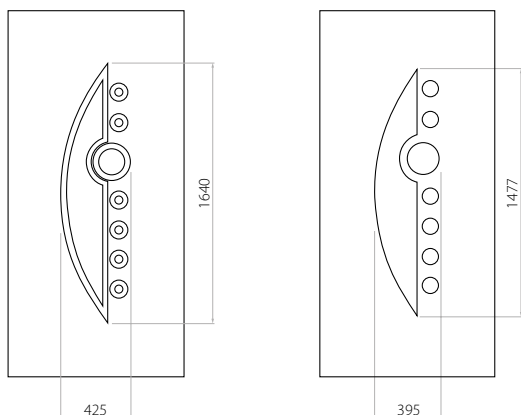

D Line 03

- HPL (kleur AP, SAL)
- minimale afmeting 600 x 1650
- minimale afmeting inox 600 x 1750
- maximale afmeting 900 x 2100
- ALU (kleur RAL)
- minimale afmeting 600 x 1650
- minimale afmeting inox 600 x 1750
- maximale afmeting 1200 x 2300

Line



Standaard beglazing in de deurpanelen is mat. In de 24 mm panelen gebruiken we veiligheidsglas van buiten. In de 36 en 48 mm panelen wordt veiligheidsglas aan beiden kanten (zowel binnen- als buitenzijde) toegepast.

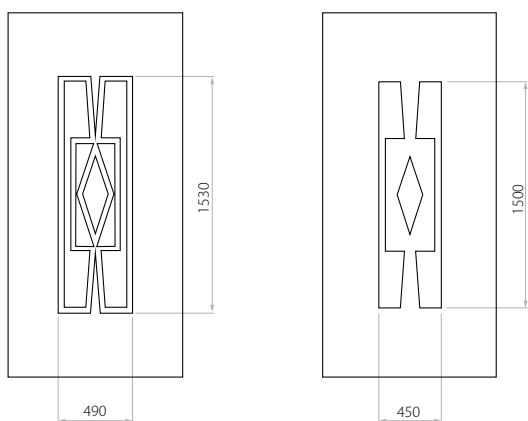

D Line 04

- HPL (kleur AP, SAL)
- minimale afmeting 600 x 1650
- maximale afmeting 900 x 2100
- ALU (kleur RAL)
- minimale afmeting 600 x 1650
- maximale afmeting 1200 x 2300

Klanten hebben keuze uit twee soorten vulling – polyurethaan multiplex of geëxtrudeerd polystyreen XPS met een dikte van 24, 36 of 48 mm. Het paneel zelf kan afhankelijk van de wensen van de klant of naar technische benodigheden uitgevoerd worden door middel van High-Density Fibreboard (HPL) of Aluminium. HPL wordt beplakt waar aluminium gelakt wordt (RAL kleuren).

markering van de prijsklasse



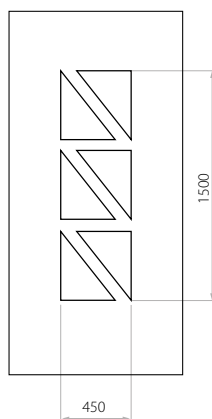
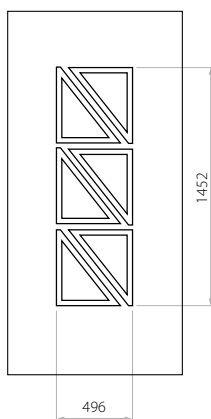

D Line 05

- HPL (kleur AP, SAL)
- minimale afmeting 600 x 1650
- maximale afmeting 900 x 2100
- ALU (kleur RAL)
- minimale afmeting 600 x 1650
- maximale afmeting 1200 x 2300

Klanten hebben keuze uit twee soorten vulling – polyurethaan multiplex of geëxtrudeerd polystyreen XPS met een dikte van 24, 36 of 48 mm. Het paneel zelf kan afhankelijk van de wensen van de klant of naar technische benodigheden uitgevoerd worden door middel van High-Density Fibreboard (HPL) of Aluminium. HPL wordt beplakt waar aluminium gelakt wordt (RAL kleuren).

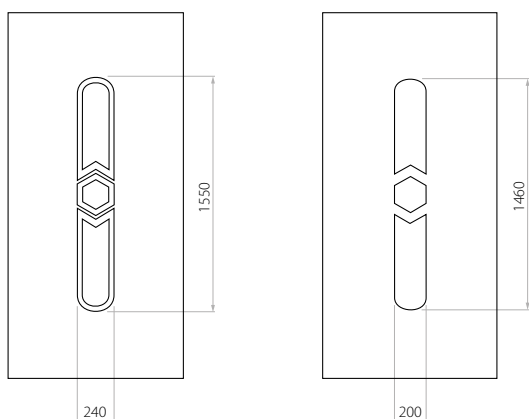

D Line 06

- HPL (kleur AP, SAL)
- minimale afmeting 600 x 1650
- maximale afmeting 900 x 2100
- ALU (kleur RAL)
- minimale afmeting 600 x 1650
- maximale afmeting 1200 x 2300

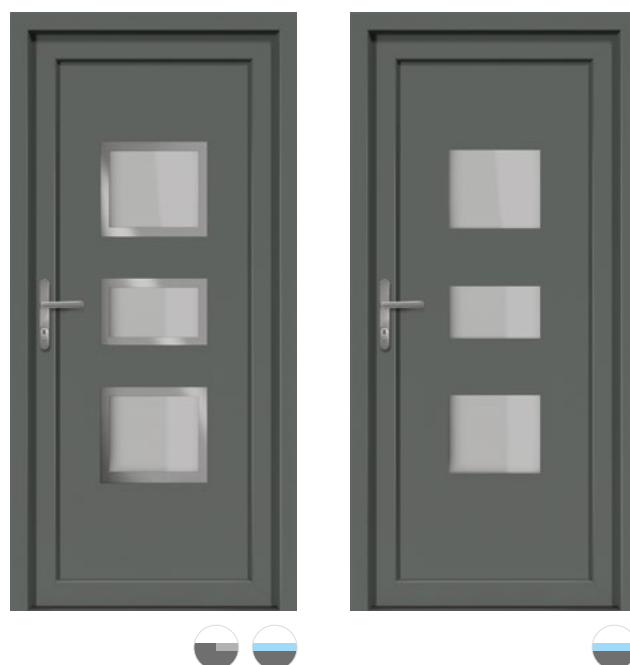
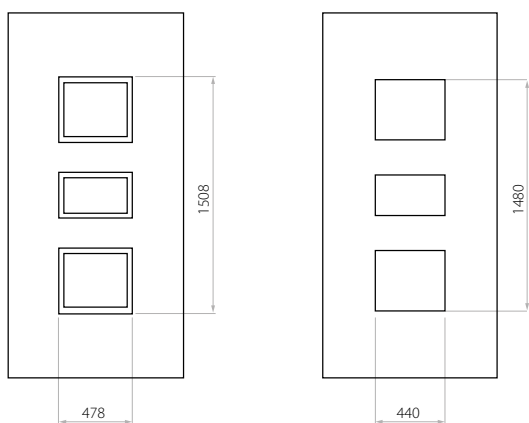

C Line 07

- HPL (kleur AP, SAL)
- minimale afmeting 600 x 1650
- maximale afmeting 900 x 2100
- ALU (kleur RAL)
- minimale afmeting 600 x 1650
- maximale afmeting 1200 x 2300

Klanten hebben keuze uit twee soorten vulling – polyurethaan multiplex of geëxtrudeerd polystyreen XPS met een dikte van 24, 36 of 48 mm. Het paneel zelf kan afhankelijk van de wensen van de klant of naar technische benodigheden uitgevoerd worden door middel van High-Density Fibreboard (HPL) of Aluminium. HPL wordt beplakt waar aluminium gelakt wordt (RAL kleuren).

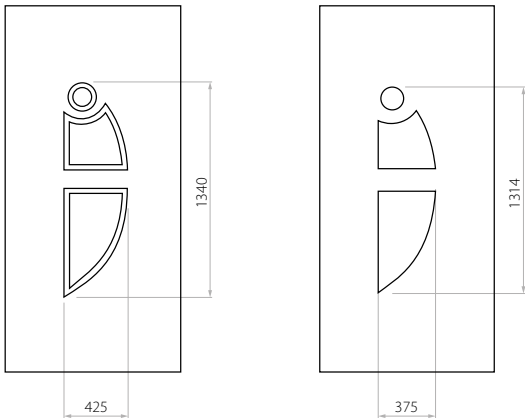

C Line 08

- HPL (kleur AP, SAL)
- minimale afmeting 600 x 1650
- maximale afmeting 900 x 2100
- ALU (kleur RAL)
- minimale afmeting 600 x 1650
- maximale afmeting 1200 x 2300

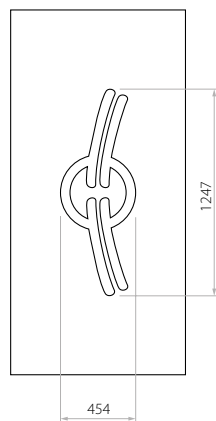

X Line 09

- HPL (kleur AP, SAL)
- minimale afmeting 600 x 1650
- maximale afmeting 900 x 2100
- ALU (kleur RAL)
- minimale afmeting 600 x 1650
- maximale afmeting 1200 x 2300

Klanten hebben keuze uit twee soorten vulling – polyurethaan multiplex of geëxtrudeerd polystyreen XPS met een dikte van 24, 36 of 48 mm. Het paneel zelf kan afhankelijk van de wensen van de klant of naar technische benodigheden uitgevoerd worden door middel van High-Density Fibreboard (HPL) of Aluminium. HPL wordt beplakt waar aluminium gelakt wordt (RAL kleuren).

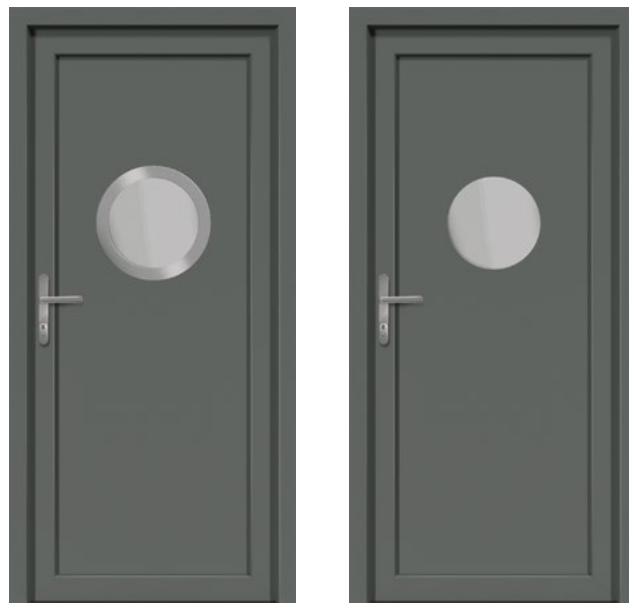
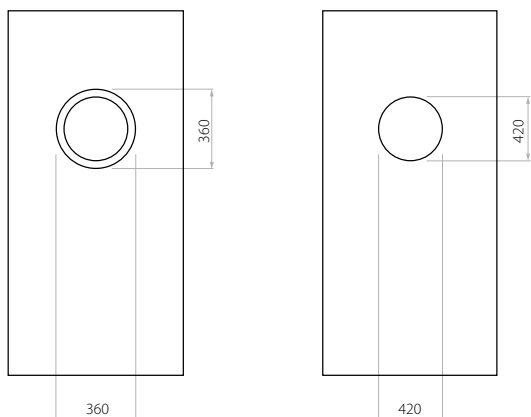

**A** Line 10

- HPL (kleur AP, SAL)
- minimale afmeting 600 x 1650
- maximale afmeting 900 x 2100
- ALU (kleur RAL)
- minimale afmeting 600 x 1650
- maximale afmeting 1200 x 2300



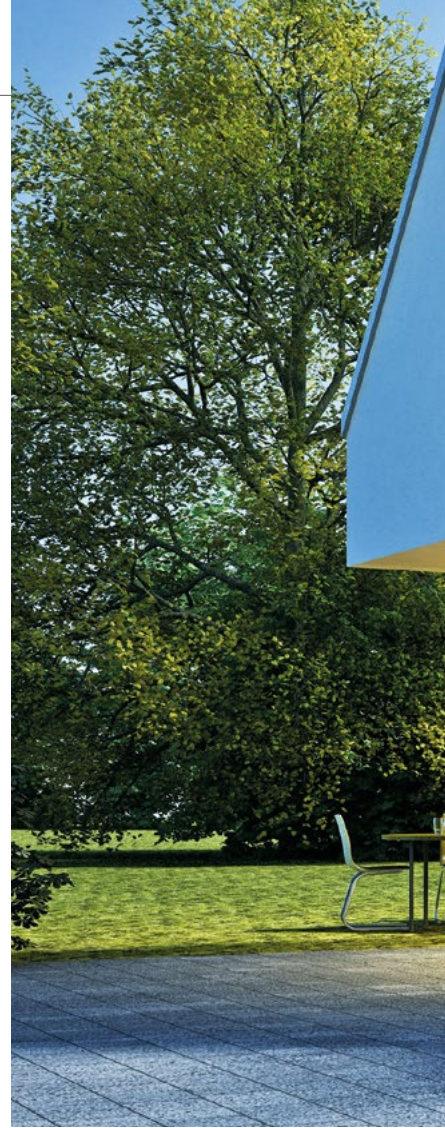
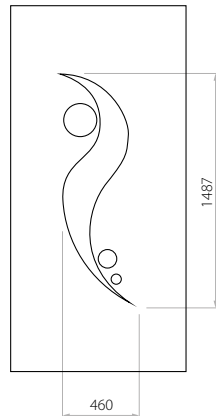

X Line 11

- HPL (kleur AP, SAL)
- minimale afmeting 600 x 1650
- maximale afmeting 900 x 2100
- ALU (kleur RAL)
- minimale afmeting 600 x 1650
- maximale afmeting 1200 x 2300

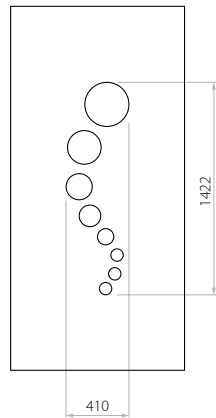
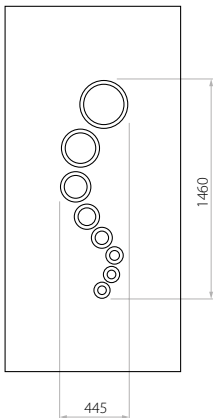

C Line 12

- HPL (kleur AP, SAL)
- minimale afmeting 600 x 1650
- maximale afmeting 900 x 2100
- ALU (kleur RAL)
- minimale afmeting 600 x 1650
- maximale afmeting 1200 x 2300

Klanten hebben keuze uit twee soorten vulling – polyurethaan multiplex of geëxtrudeerd polystyreen XPS met een dikte van 24, 36 of 48 mm. Het paneel zelf kan afhankelijk van de wensen van de klant of naar technische benodigheden uitgevoerd worden door middel van High-Density Fibreboard (HPL) of Aluminium. HPL wordt beplakt waar aluminium gelakt wordt (RAL kleuren).

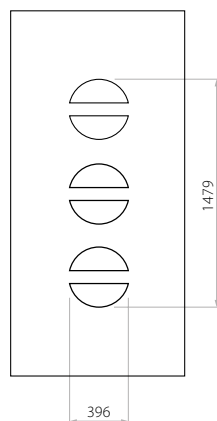
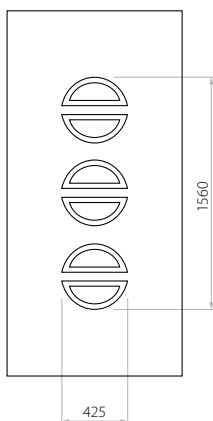

D Line 13

- HPL (kleur AP, SAL)
- minimale afmeting 600 x 1650
- maximale afmeting 900 x 2100
- ALU (kleur RAL)
- minimale afmeting 600 x 1650
- maximale afmeting 1200 x 2300

Klanten hebben keuze uit twee soorten vulling – polyurethaan multiplex of geëxtrudeerd polystyreen XPS met een dikte van 24, 36 of 48 mm. Het paneel zelf kan afhankelijk van de wensen van de klant of naar technische benodigheden uitgevoerd worden door middel van High-Density Fibreboard (HPL) of Aluminium. HPL wordt beplakt waar aluminium gelakt wordt (RAL kleuren).

markering van de prijsklasse



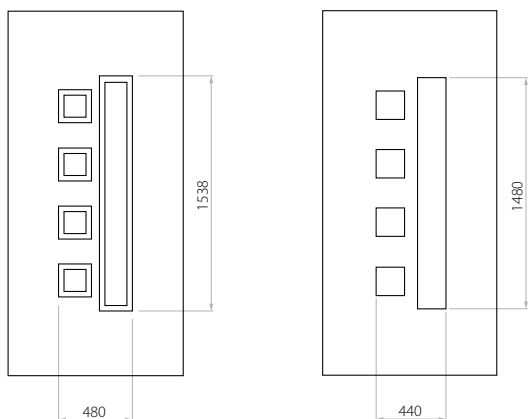

D Line 14

- HPL (kleur AP, SAL)
- minimale afmeting 600 x 1650
- maximale afmeting 900 x 2100
- ALU (kleur RAL)
- minimale afmeting 600 x 1650
- maximale afmeting 1200 x 2300

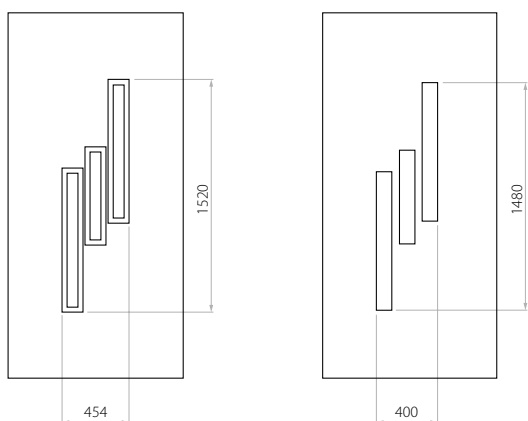

C Line 15

- HPL (kleur AP, SAL)
- minimale afmeting 600 x 1650
- maximale afmeting 900 x 2100
- ALU (kleur RAL)
- minimale afmeting 600 x 1650
- maximale afmeting 1200 x 2300

Klanten hebben keuze uit twee soorten vulling – polyurethaan multiplex of geëxtrudeerd polystyreen XPS met een dikte van 24, 36 of 48 mm. Het paneel zelf kan afhankelijk van de wensen van de klant of naar technische benodigheden uitgevoerd worden door middel van High-Density Fibreboard (HPL) of Aluminium. HPL wordt beplakt waar aluminium gelakt wordt (RAL kleuren).

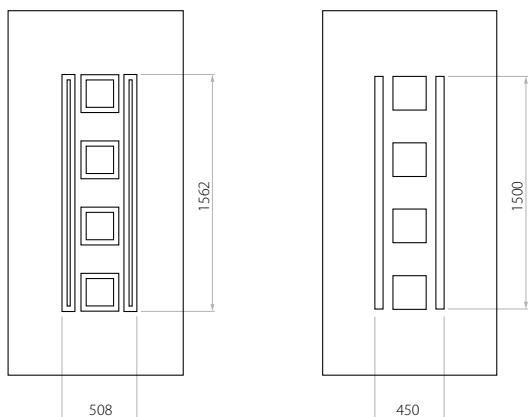

D Line 16

- HPL (kleur AP, SAL)
- minimale afmeting 600 x 1650
- maximale afmeting 900 x 2100
- ALU (kleur RAL)
- minimale afmeting 600 x 1650
- maximale afmeting 1200 x 2300

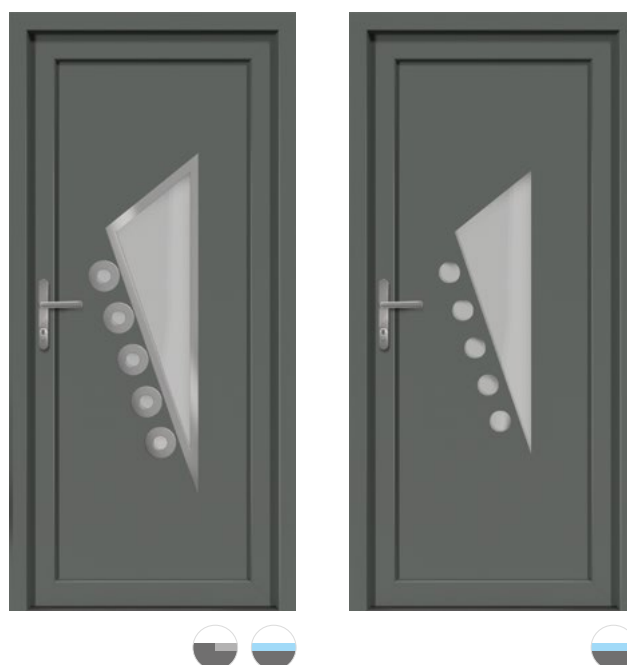
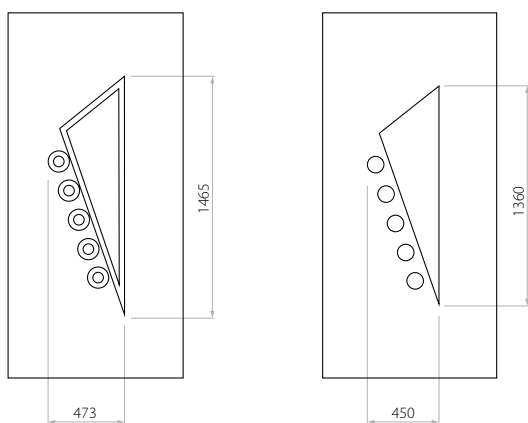

D Line 17

- HPL (kleur AP, SAL)
- minimale afmeting 600 x 1650
- maximale afmeting 900 x 2100
- ALU (kleur RAL)
- minimale afmeting 600 x 1650
- maximale afmeting 1200 x 2300

Klanten hebben keuze uit twee soorten vulling – polyurethaan multiplex of geëxtrudeerd polystyreen XPS met een dikte van 24, 36 of 48 mm. Het paneel zelf kan afhankelijk van de wensen van de klant of naar technische benodigheden uitgevoerd worden door middel van High-Density Fibreboard (HPL) of Aluminium. HPL wordt beplakt waar aluminium gelakt wordt (RAL kleuren).

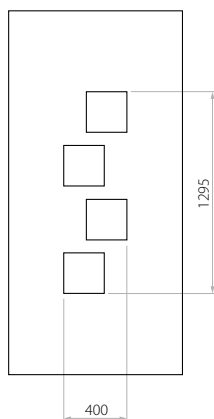
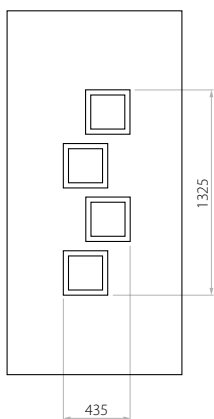

C Line 18

- HPL (kleur AP, SAL)
- minimale afmeting 600 x 1650
- maximale afmeting 900 x 2100
- ALU (kleur RAL)
- minimale afmeting 600 x 1650
- maximale afmeting 1200 x 2300

Klanten hebben keuze uit twee soorten vulling – polyurethaan multiplex of geëxtrudeerd polystyreen XPS met een dikte van 24, 36 of 48 mm. Het paneel zelf kan afhankelijk van de wensen van de klant of naar technische benodigheden uitgevoerd worden door middel van High-Density Fibreboard (HPL) of Aluminium. HPL wordt beplakt waar aluminium gelakt wordt (RAL kleuren).

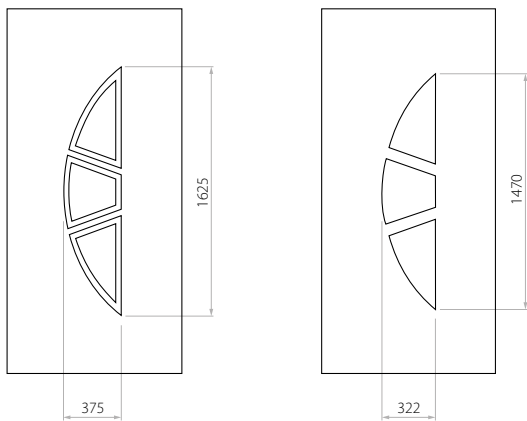

D Line 19

- HPL (kleur AP, SAL)
- minimale afmeting 600 x 1650
- minimale afmeting inox 600 x 1750
- maximale afmeting 900 x 2100
- ALU (kleur RAL)
- minimale afmeting 600 x 1650
- minimale afmeting inox 600 x 1750
- maximale afmeting 1200 x 2300

Klanten hebben keuze uit twee soorten vulling – polyurethaan multiplex of geëxtrudeerd polystyreen XPS met een dikte van 24, 36 of 48 mm. Het paneel zelf kan afhankelijk van de wensen van de klant of naar technische benodigheden uitgevoerd worden door middel van High-Density Fibreboard (HPL) of Aluminium. HPL wordt beplakt waar aluminium gelakt wordt (RAL kleuren).

markering van de prijsklasse



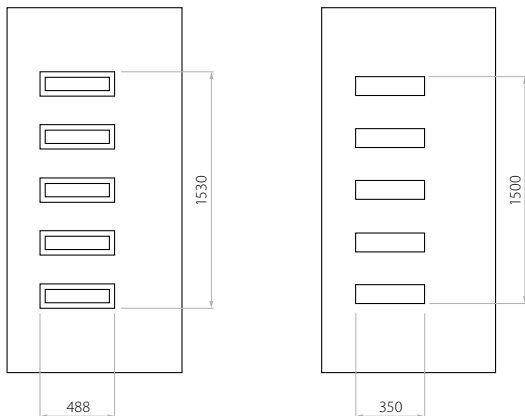

C Line 20

- HPL (kleur AP, SAL)
- minimale afmeting 600 x 1650
- maximale afmeting 900 x 2100
- ALU (kleur RAL)
- minimale afmeting 600 x 1650
- maximale afmeting 1200 x 2300

Line

Onze collectie Line-deurpanelen omvat esthetische accessoires voor iedere woning. Het moderne design, de ruime keuze aan accessoires en de vele mogelijke kleuren zorgen ervoor, dat iedereen zijn favoriete Line-model kan vinden.



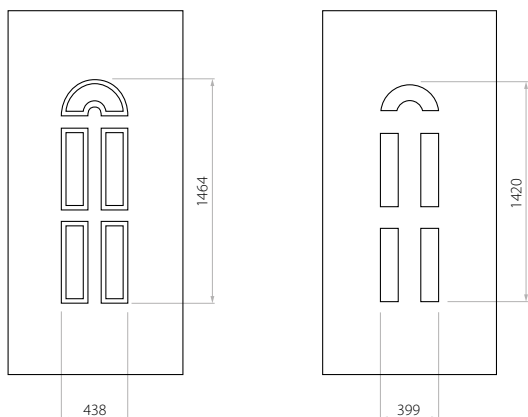

D Line 21

- HPL (kleur AP, SAL)
- minimale afmeting 600 x 1650
- maximale afmeting 900 x 2100
- ALU (kleur RAL)
- minimale afmeting 600 x 1650
- maximale afmeting 1200 x 2300

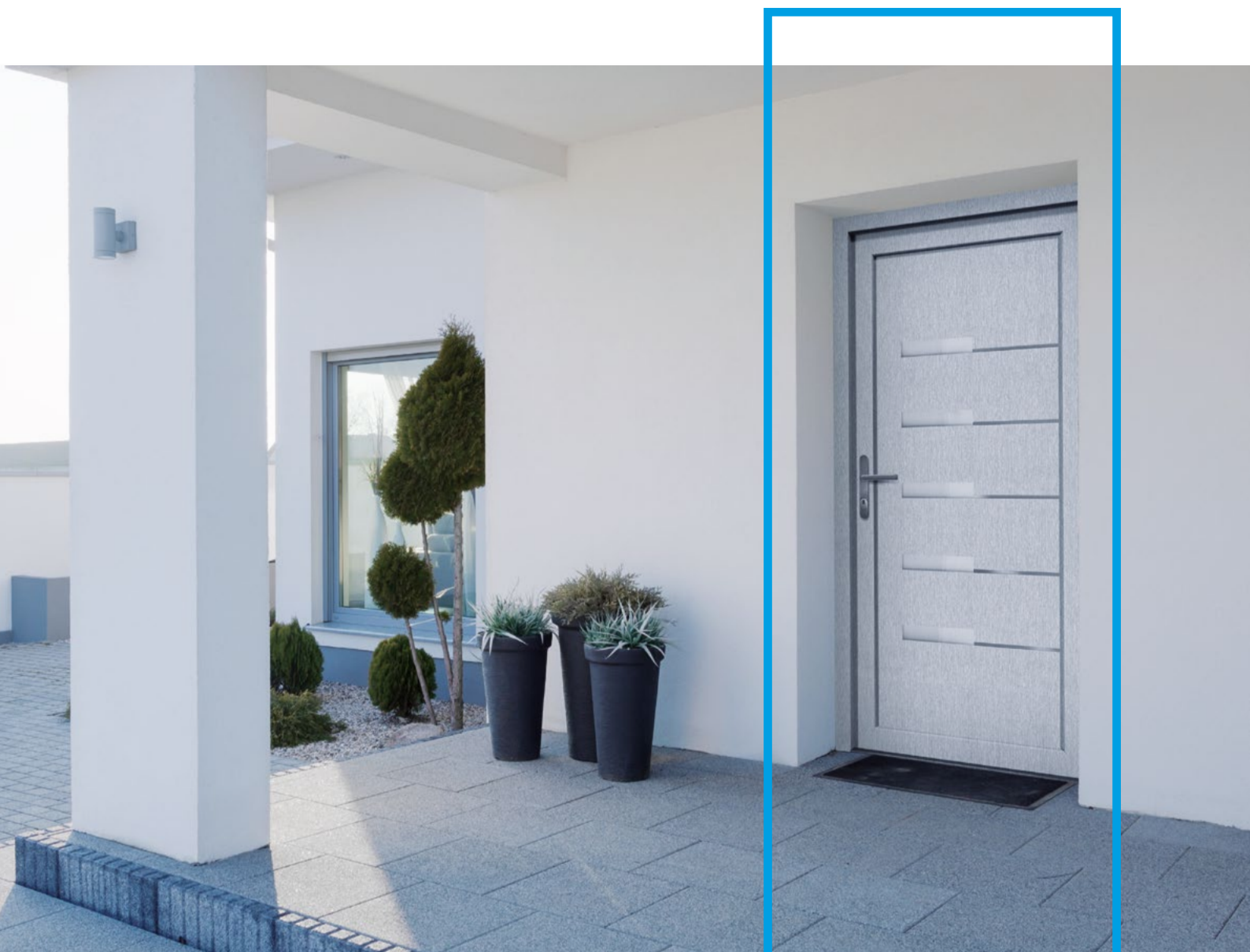

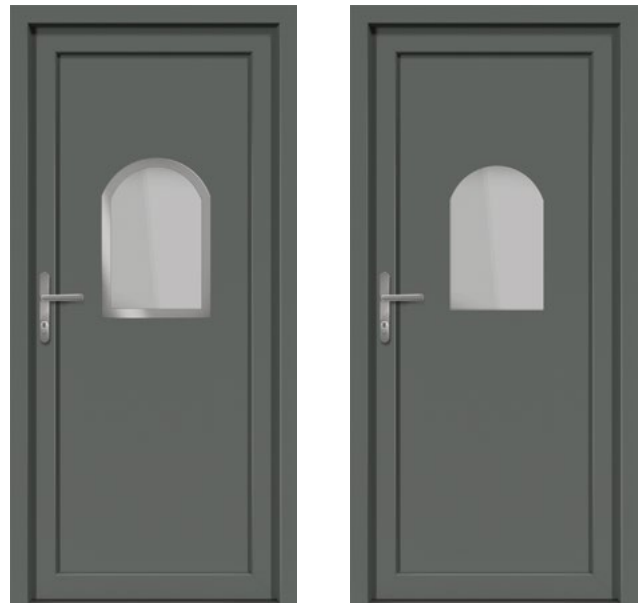
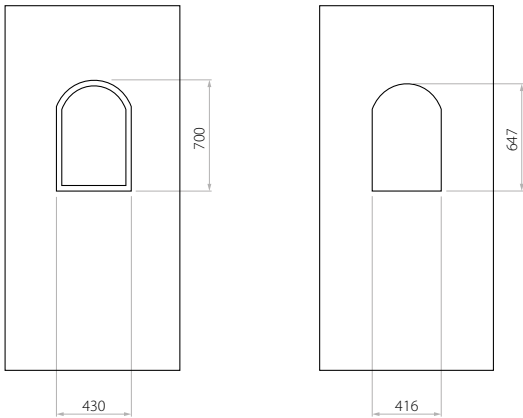

B Line 22

- HPL (kleur AP, SAL)
- minimale afmeting 600 x 1650
- maximale afmeting 900 x 2100
- ALU (kleur RAL)
- minimale afmeting 600 x 1650
- maximale afmeting 1200 x 2300

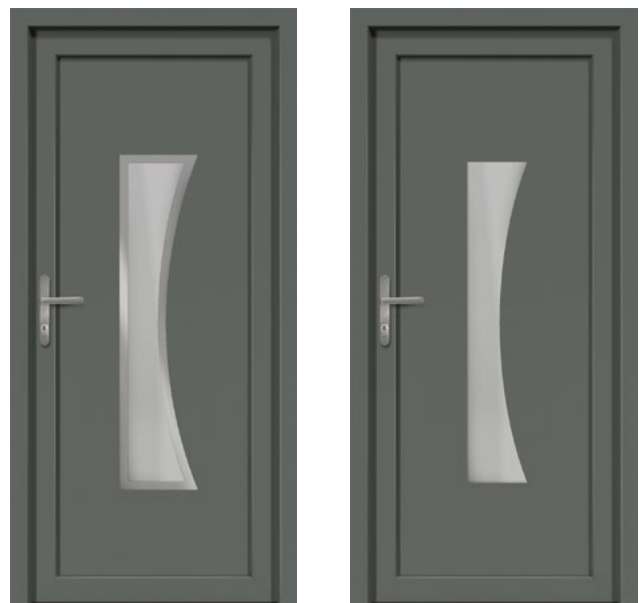
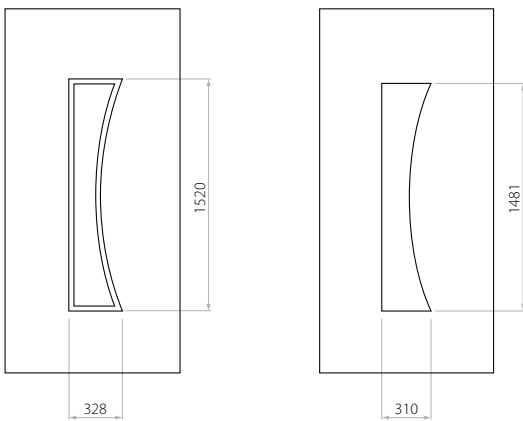

C Line 23

- HPL (kleur AP, SAL)
- minimale afmeting 600 x 1650
- maximale afmeting 900 x 2100
- ALU (kleur RAL)
- minimale afmeting 600 x 1650
- maximale afmeting 1200 x 2300

Klanten hebben keuze uit twee soorten vulling – polyurethaan multiplex of geëxtrudeerd polystyreen XPS met een dikte van 24, 36 of 48 mm. Het paneel zelf kan afhankelijk van de wensen van de klant of naar technische benodigheden uitgevoerd worden door middel van High-Density Fibreboard (HPL) of Aluminium. HPL wordt beplakt waar aluminium gelakt wordt (RAL kleuren).

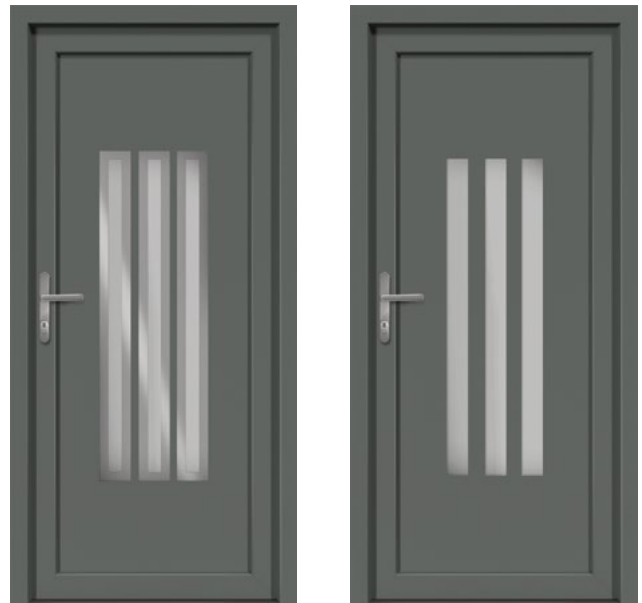
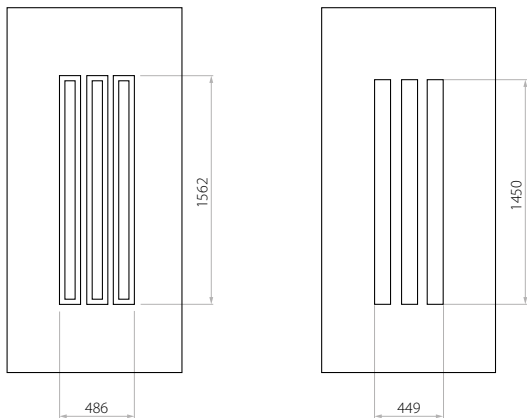

D Line 24

- HPL (kleur AP, SAL)
- minimale afmeting 600 x 1650
- maximale afmeting 900 x 2100
- ALU (kleur RAL)
- minimale afmeting 600 x 1650
- maximale afmeting 1200 x 2300

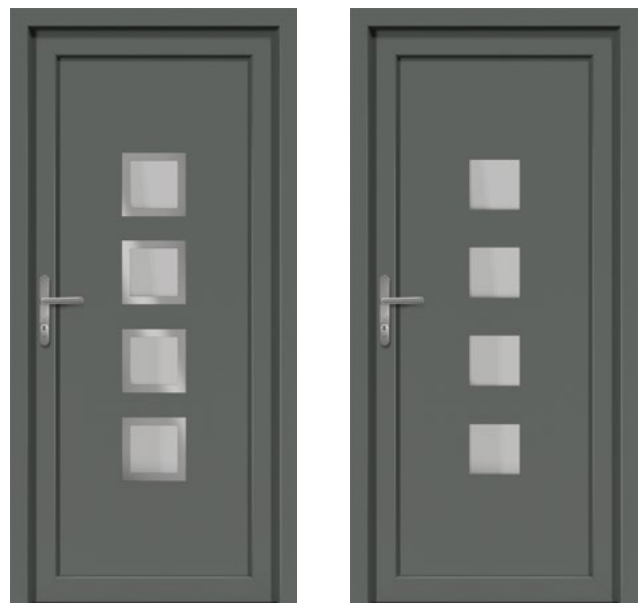
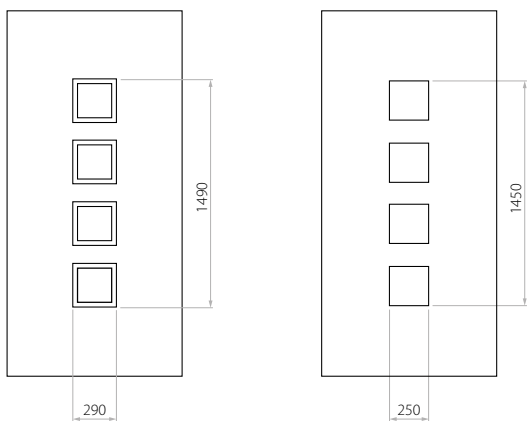

C Line 25

- HPL (kleur AP, SAL)
- minimale afmeting 600 x 1650
- maximale afmeting 900 x 2100
- ALU (kleur RAL)
- minimale afmeting 600 x 1650
- maximale afmeting 1200 x 2300

Klanten hebben keuze uit twee soorten vulling – polyurethaan multiplex of geëxtrudeerd polystyreen XPS met een dikte van 24, 36 of 48 mm. Het paneel zelf kan afhankelijk van de wensen van de klant of naar technische benodigheden uitgevoerd worden door middel van High-Density Fibreboard (HPL) of Aluminium. HPL wordt beplakt waar aluminium gelakt wordt (RAL kleuren).

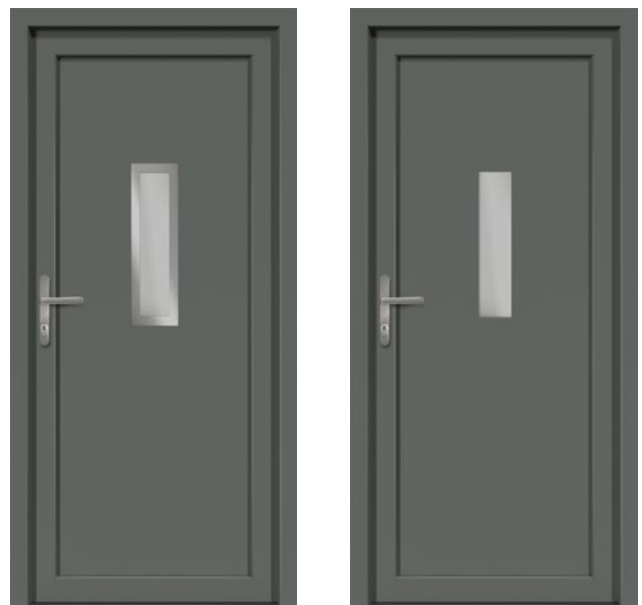
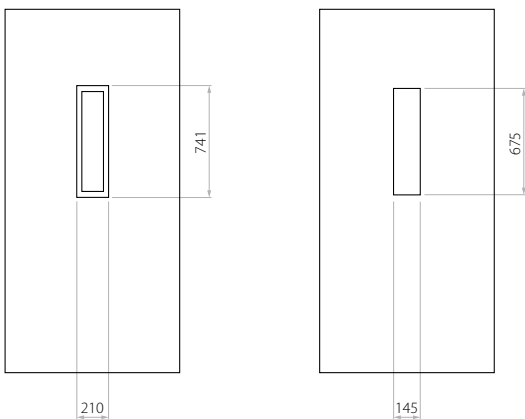

A Line 26

- HPL (kleur AP, SAL)
- minimale afmeting 600 x 1650
- maximale afmeting 900 x 2100
- ALU (kleur RAL)
- minimale afmeting 600 x 1650
- maximale afmeting 1200 x 2300

Klanten hebben keuze uit twee soorten vulling – polyurethaan multiplex of geëxtrudeerd polystyreen XPS met een dikte van 24, 36 of 48 mm. Het paneel zelf kan afhankelijk van de wensen van de klant of naar technische benodigheden uitgevoerd worden door middel van High-Density Fibreboard (HPL) of Aluminium. HPL wordt beplakt waar aluminium gelakt wordt (RAL kleuren).

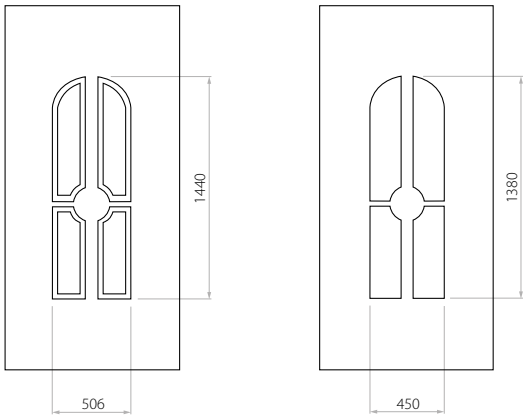

D Line 27

- HPL (kleur AP, SAL)
- minimale afmeting 600 x 1650
- maximale afmeting 900 x 2100
- ALU (kleur RAL)
- minimale afmeting 600 x 1650
- maximale afmeting 1200 x 2300

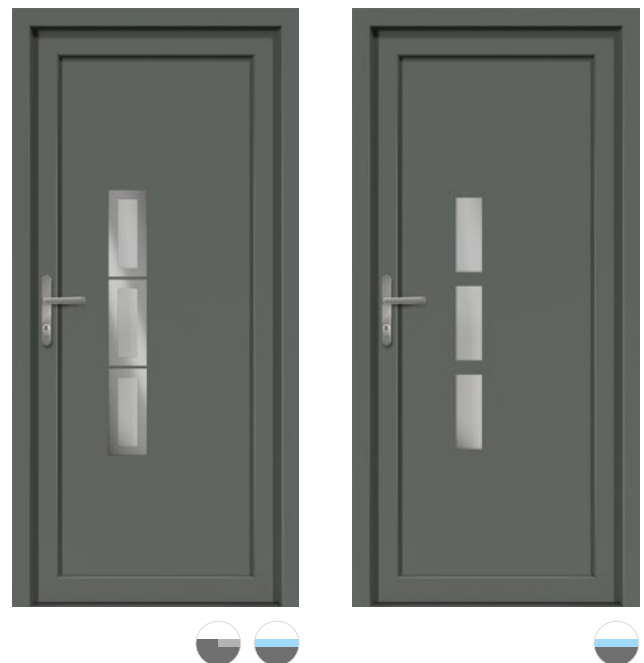
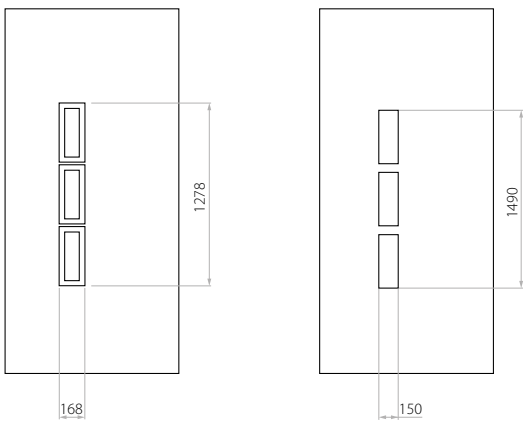

B Line 28

- HPL (kleur AP, SAL)
- minimale afmeting 600 x 1650
- maximale afmeting 900 x 2100
- ALU (kleur RAL)
- minimale afmeting 600 x 1650
- maximale afmeting 1200 x 2300

Klanten hebben keuze uit twee soorten vulling – polyurethaan multiplex of geëxtrudeerd polystyreen XPS met een dikte van 24, 36 of 48 mm. Het paneel zelf kan afhankelijk van de wensen van de klant of naar technische benodigheden uitgevoerd worden door middel van High-Density Fibreboard (HPL) of Aluminium. HPL wordt beplakt waar aluminium gelakt wordt (RAL kleuren).

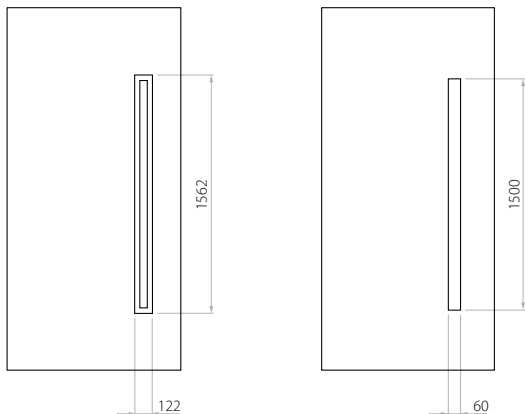

A Line 29

- HPL (kleur AP, SAL)
- minimale afmeting 600 x 1650
- maximale afmeting 900 x 2100
- ALU (kleur RAL)
- minimale afmeting 600 x 1650
- maximale afmeting 1200 x 2300

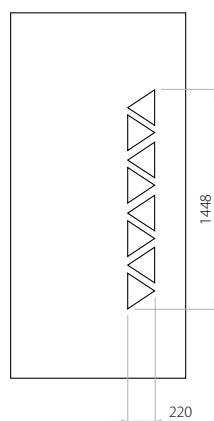

X Line 30

- HPL (kleur AP, SAL)
- minimale afmeting 600 x 1650
- maximale afmeting 900 x 2100
- ALU (kleur RAL)
- minimale afmeting 600 x 1650
- maximale afmeting 1200 x 2300

Klanten hebben keuze uit twee soorten vulling – polyurethaan multiplex of geëxtrudeerd polystyreen XPS met een dikte van 24, 36 of 48 mm. Het paneel zelf kan afhankelijk van de wensen van de klant of naar technische benodigheden uitgevoerd worden door middel van High-Density Fibreboard (HPL) of Aluminium. HPL wordt beplakt waar aluminium gelakt wordt (RAL kleuren).



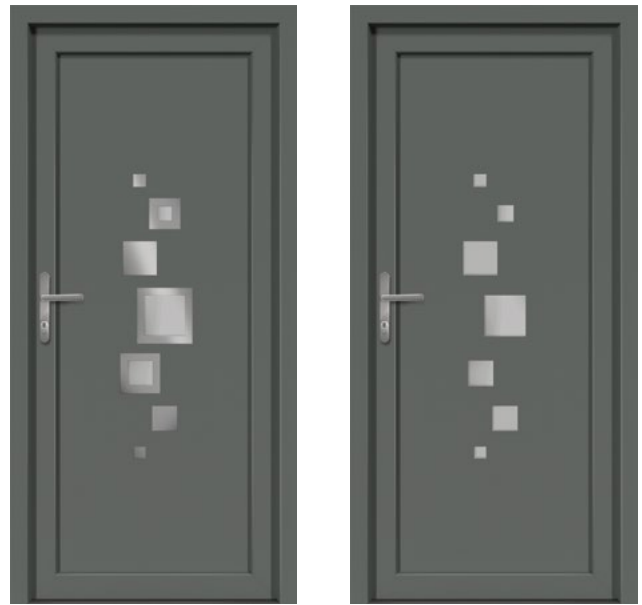
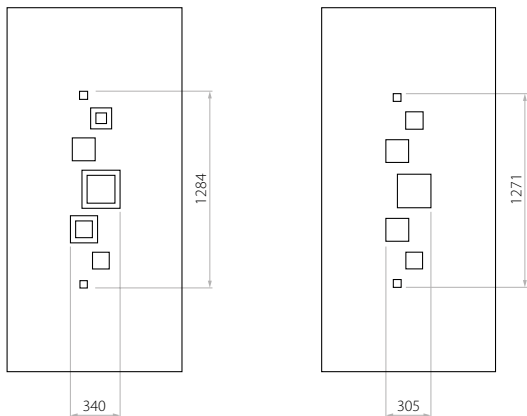

B Line 31

- HPL (kleur AP, SAL)
- minimale afmeting 600 x 1650
- maximale afmeting 900 x 2100
- ALU (kleur RAL)
- minimale afmeting 600 x 1650
- maximale afmeting 1200 x 2300



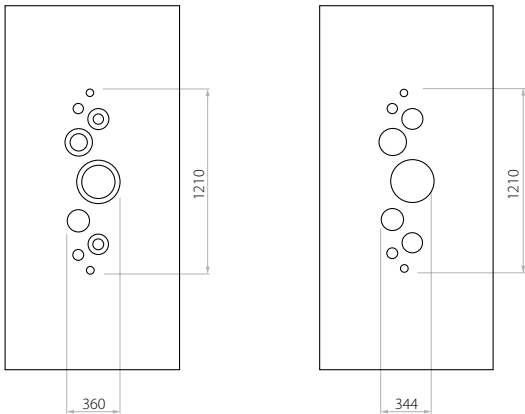

B Line 32

- HPL (kleur AP, SAL)
- minimale afmeting 600 x 1650
- maximale afmeting 900 x 2100
- ALU (kleur RAL)
- minimale afmeting 600 x 1650
- maximale afmeting 1200 x 2300

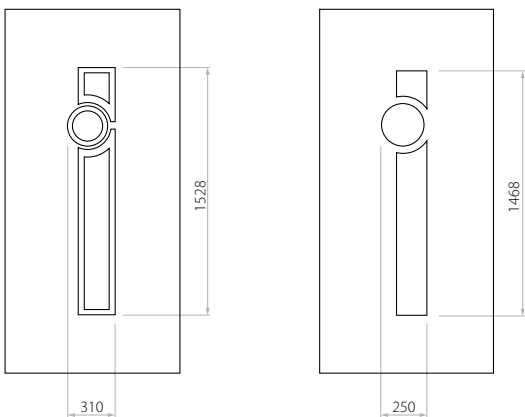

C Line 33

- HPL (kleur AP, SAL)
- minimale afmeting 600 x 1650
- maximale afmeting 900 x 2100
- ALU (kleur RAL)
- minimale afmeting 600 x 1650
- maximale afmeting 1200 x 2300

Klanten hebben keuze uit twee soorten vulling – polyurethaan multiplex of geëxtrudeerd polystyreen XPS met een dikte van 24, 36 of 48 mm. Het paneel zelf kan afhankelijk van de wensen van de klant of naar technische benodigheden uitgevoerd worden door middel van High-Density Fibreboard (HPL) of Aluminium. HPL wordt beplakt waar aluminium gelakt wordt (RAL kleuren).

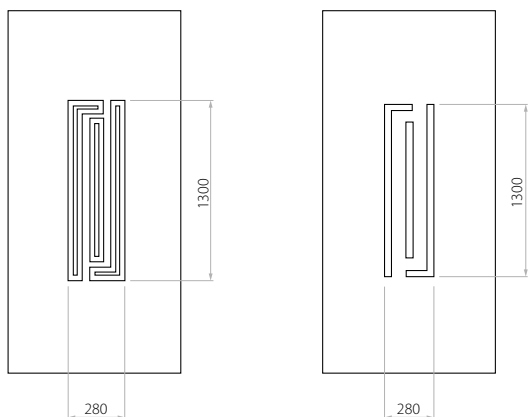

B Line 34

- HPL (kleur AP, SAL)
- minimale afmeting 600 x 1650
- maximale afmeting 900 x 2100
- ALU (kleur RAL)
- minimale afmeting 600 x 1650
- maximale afmeting 1200 x 2300

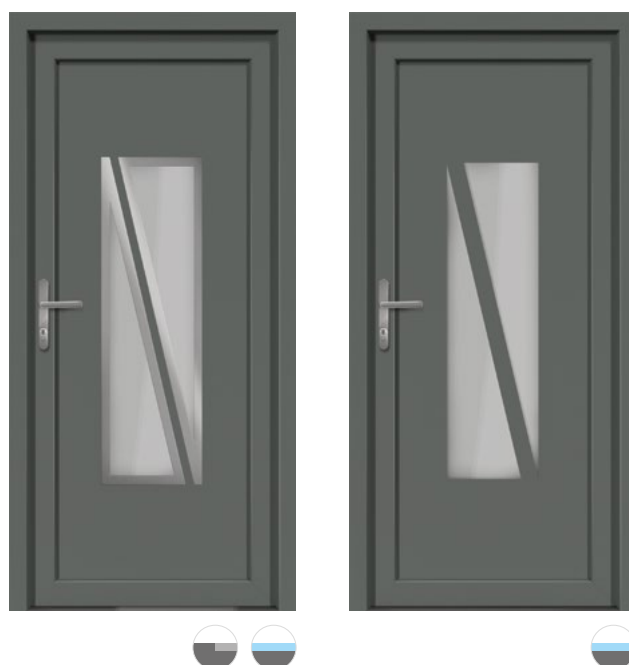
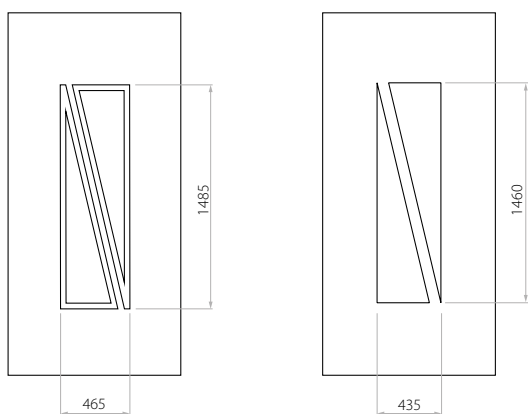

C Line 35

- HPL (kleur AP, SAL)
- minimale afmeting 600 x 1650
- maximale afmeting 900 x 2100
- ALU (kleur RAL)
- minimale afmeting 600 x 1650
- maximale afmeting 1200 x 2300

Klanten hebben keuze uit twee soorten vulling – polyurethaan multiplex of geëxtrudeerd polystyreen XPS met een dikte van 24, 36 of 48 mm. Het paneel zelf kan afhankelijk van de wensen van de klant of naar technische benodigheden uitgevoerd worden door middel van High-Density Fibreboard (HPL) of Aluminium. HPL wordt beplakt waar aluminium gelakt wordt (RAL kleuren).

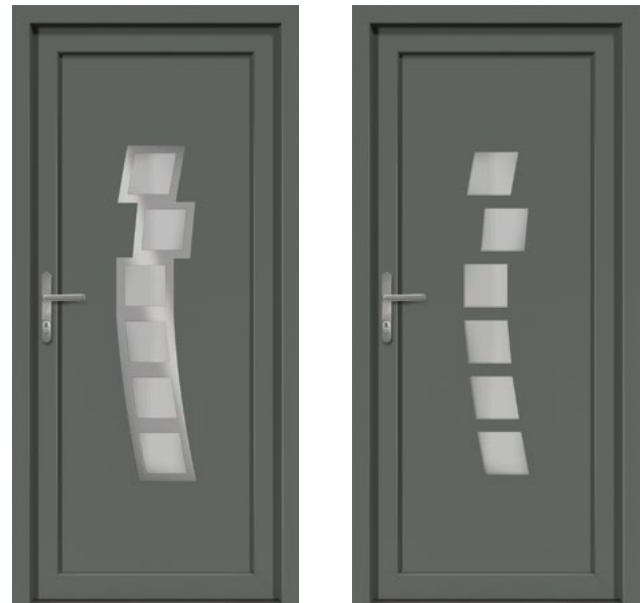
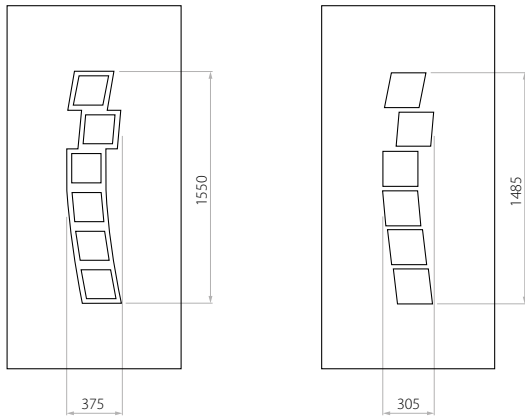

D Line 36

- HPL (kleur AP, SAL)
- minimale afmeting 600 x 1650
- maximale afmeting 900 x 2100
- ALU (kleur RAL)
- minimale afmeting 600 x 1650
- maximale afmeting 1200 x 2300

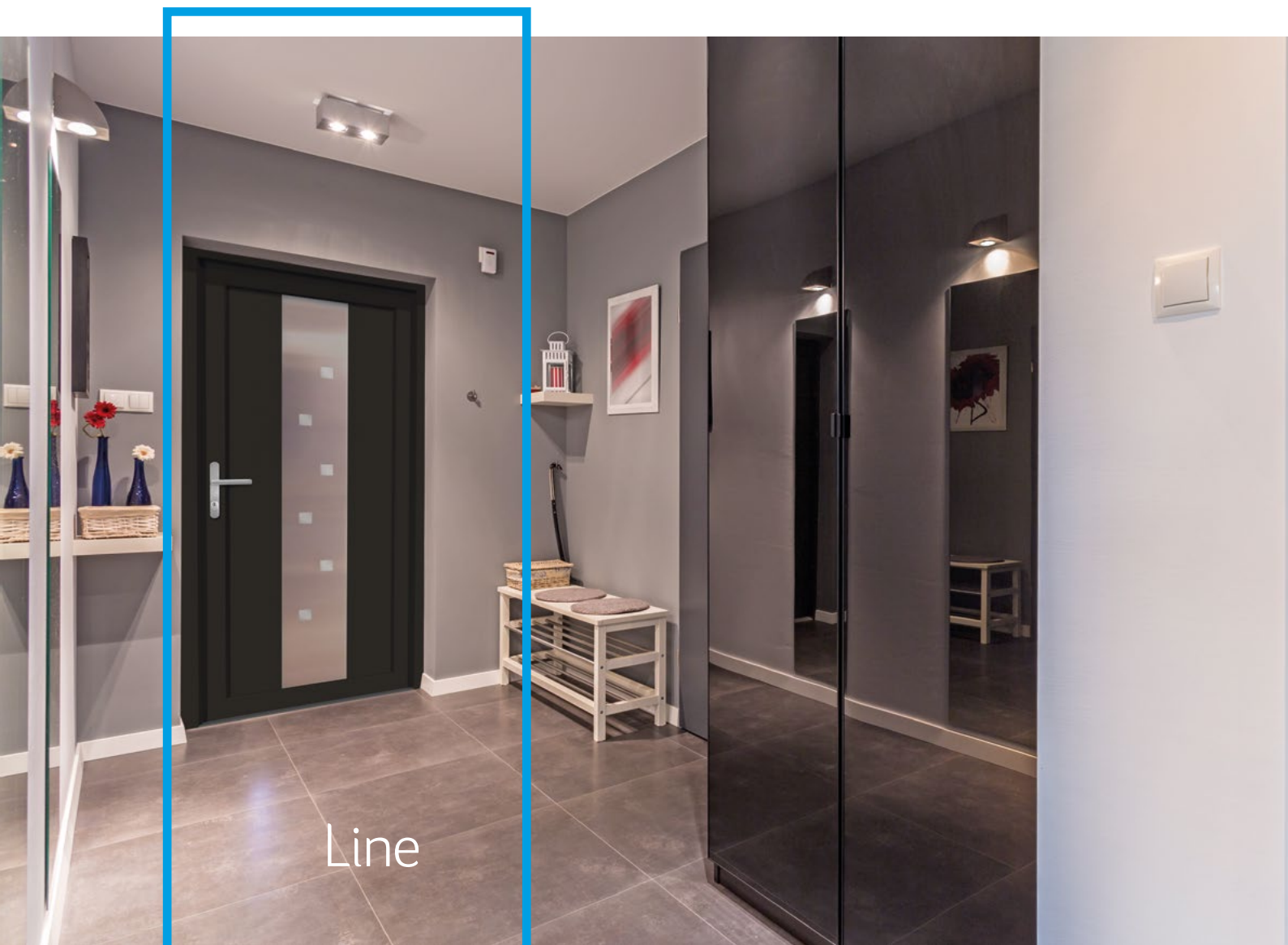

Line



A Line 37

- HPL (kleur AP, SAL)
- minimale afmeting 600 x 1650
- maximale afmeting 900 x 2100
- ALU (kleur RAL)
- minimale afmeting 600 x 1650
- maximale afmeting 1200 x 2300

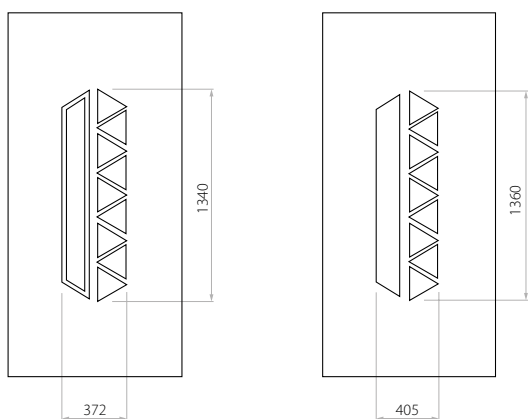

C Line 38

- HPL (kleur AP, SAL)
- minimale afmeting 600 x 1650
- maximale afmeting 900 x 2100
- ALU (kleur RAL)
- minimale afmeting 600 x 1650
- maximale afmeting 1200 x 2300

Klanten hebben keuze uit twee soorten vulling – polyurethaan multiplex of geëxtrudeerd polystyreen XPS met een dikte van 24, 36 of 48 mm. Het paneel zelf kan afhankelijk van de wensen van de klant of naar technische benodigheden uitgevoerd worden door middel van High-Density Fibreboard (HPL) of Aluminium. HPL wordt beplakt waar aluminium gelakt wordt (RAL kleuren).

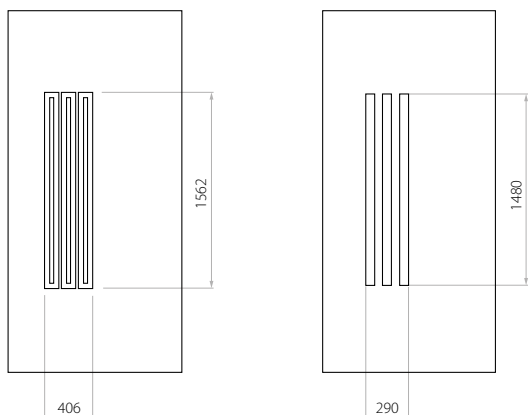

C Line 39

- HPL (kleur AP, SAL)
- minimale afmeting 600 x 1650
- maximale afmeting 900 x 2100
- ALU (kleur RAL)
- minimale afmeting 600 x 1650
- maximale afmeting 1200 x 2300

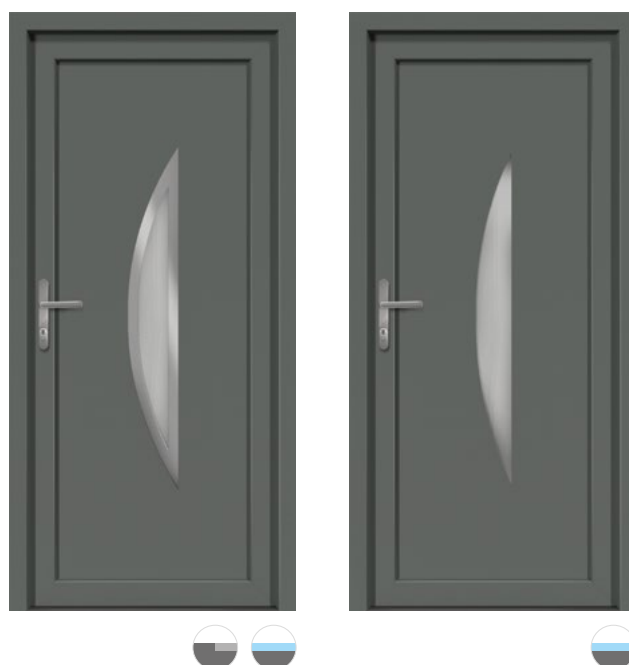
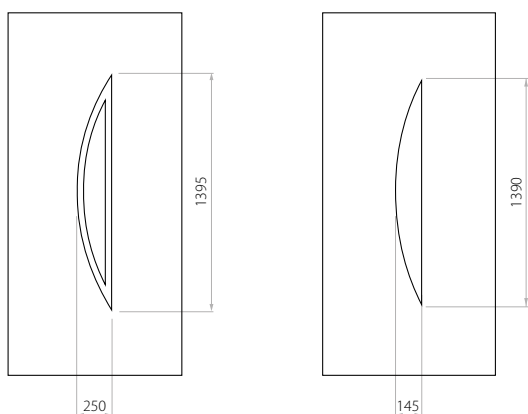

B Line 40

- HPL (kleur AP, SAL)
- minimale afmeting 600 x 1650
- maximale afmeting 900 x 2100
- ALU (kleur RAL)
- minimale afmeting 600 x 1650
- maximale afmeting 1200 x 2300

Klanten hebben keuze uit twee soorten vulling – polyurethaan multiplex of geëxtrudeerd polystyreen XPS met een dikte van 24, 36 of 48 mm. Het paneel zelf kan afhankelijk van de wensen van de klant of naar technische benodigheden uitgevoerd worden door middel van High-Density Fibreboard (HPL) of Aluminium. HPL wordt beplakt waar aluminium gelakt wordt (RAL kleuren).

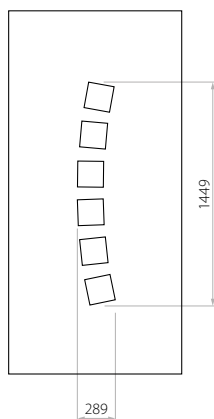
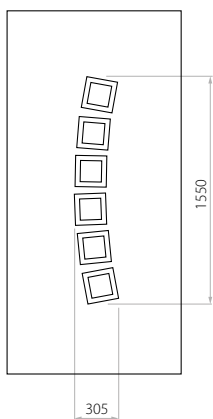

C Line 41

- HPL (kleur AP, SAL)
- minimale afmeting 600 x 1650
- maximale afmeting 900 x 2100
- ALU (kleur RAL)
- minimale afmeting 600 x 1650
- maximale afmeting 1200 x 2300

Klanten hebben keuze uit twee soorten vulling – polyurethaan multiplex of geëxtrudeerd polystyreen XPS met een dikte van 24, 36 of 48 mm. Het paneel zelf kan afhankelijk van de wensen van de klant of naar technische benodigheden uitgevoerd worden door middel van High-Density Fibreboard (HPL) of Aluminium. HPL wordt beplakt waar aluminium gelakt wordt (RAL kleuren).

markering van de prijsklasse



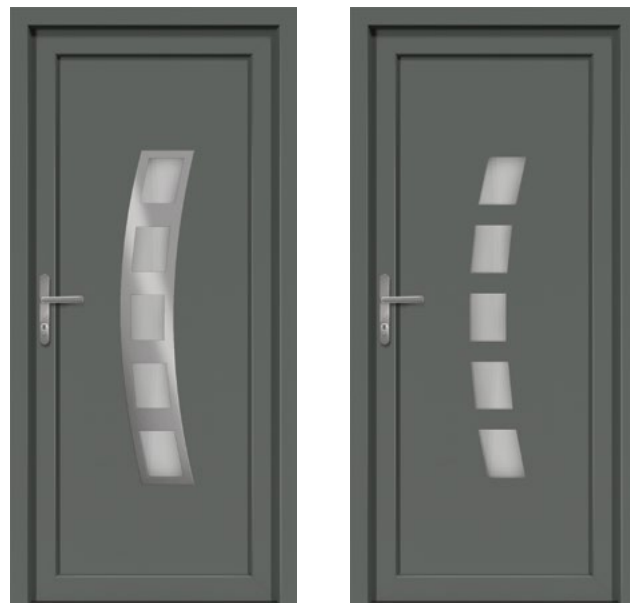
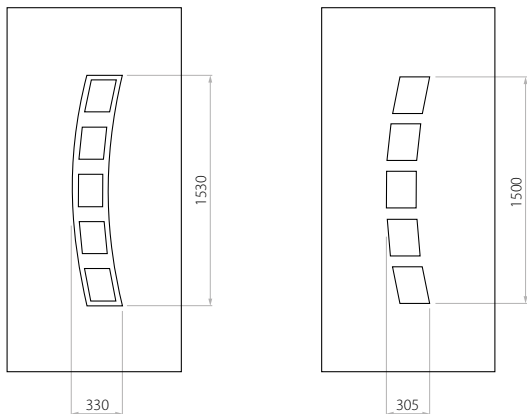

C Line 42

- HPL (kleur AP, SAL)
- minimale afmeting 600 x 1650
- maximale afmeting 900 x 2100
- ALU (kleur RAL)
- minimale afmeting 600 x 1650
- maximale afmeting 1200 x 2300

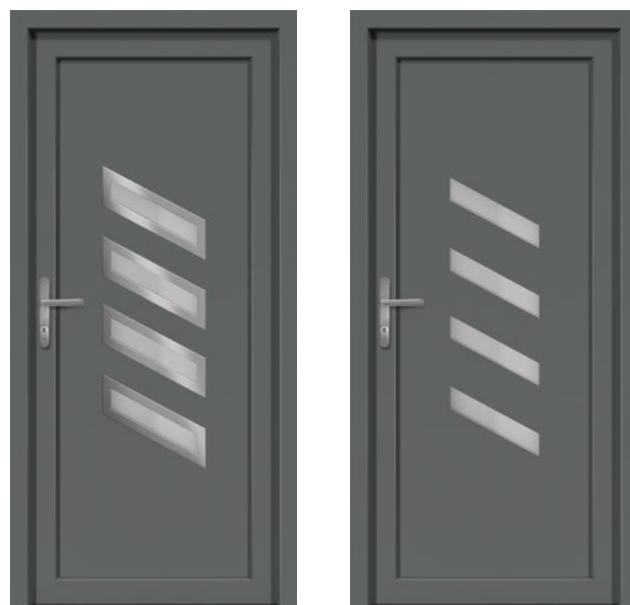
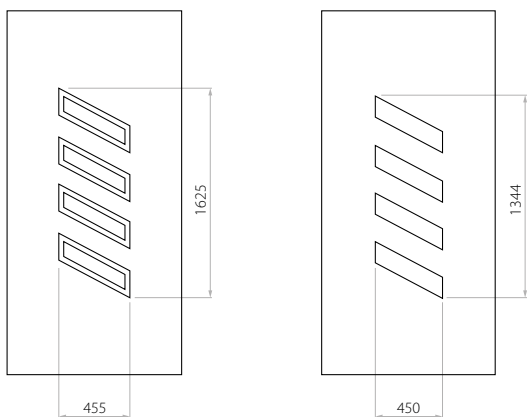

C Line 43

- HPL (kleur AP, SAL)
- minimale afmeting 600 x 1650
- minimale afmeting inox 600 x 1750
- maximale afmeting 900 x 2100
- ALU (kleur RAL)
- minimale afmeting 600 x 1650
- minimale afmeting inox 600 x 1750
- maximale afmeting 1200 x 2300



Klanten hebben keuze uit twee soorten vulling – polyurethaan multiplex of geëxtrudeerd polystyreen XPS met een dikte van 24, 36 of 48 mm. Het paneel zelf kan afhankelijk van de wensen van de klant of naar technische benodigheden uitgevoerd worden door middel van High-Density Fibreboard (HPL) of Aluminium. HPL wordt beplakt waar aluminium gelakt wordt (RAL kleuren).

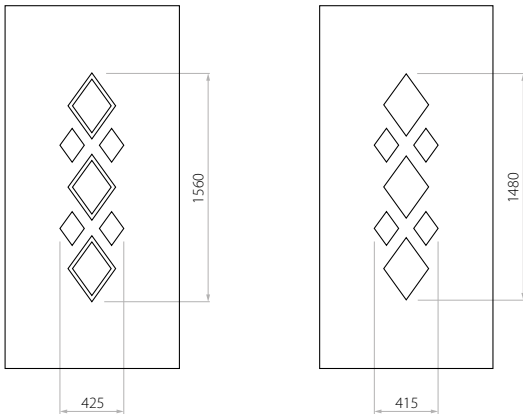

B Line 44

- HPL (kleur AP, SAL)
- minimale afmeting 600 x 1650
- maximale afmeting 900 x 2100
- ALU (kleur RAL)
- minimale afmeting 600 x 1650
- maximale afmeting 1200 x 2300

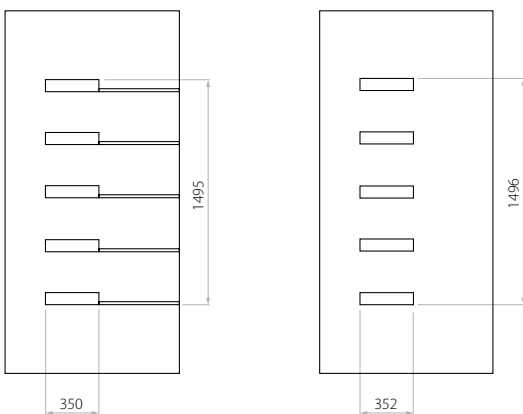

A Line 45

- HPL (kleur AP, SAL)
- minimale afmeting 600 x 1650
- maximale afmeting 900 x 2100
- ALU (kleur RAL)
- minimale afmeting 600 x 1650
- maximale afmeting 1200 x 2300

Klanten hebben keuze uit twee soorten vulling – polyurethaan multiplex of geëxtrudeerd polystyreen XPS met een dikte van 24, 36 of 48 mm. Het paneel zelf kan afhankelijk van de wensen van de klant of naar technische benodigheden uitgevoerd worden door middel van High-Density Fibreboard (HPL) of Aluminium. HPL wordt beplakt waar aluminium gelakt wordt (RAL kleuren).

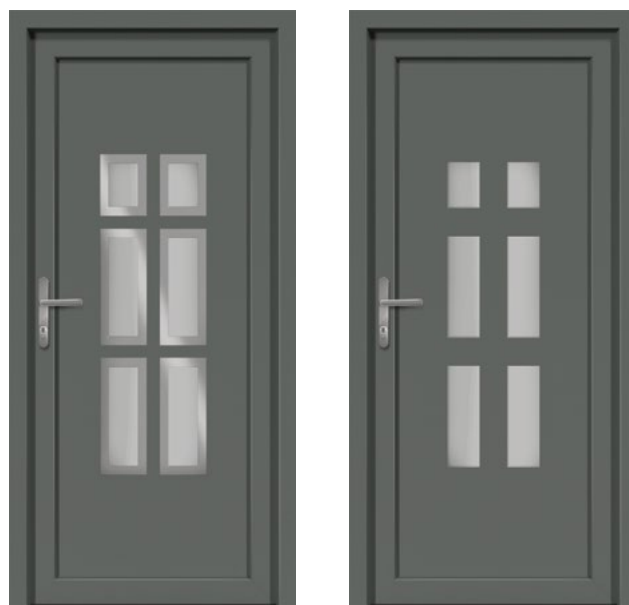

C Line 46

- HPL (kleur AP, SAL)
- minimale afmeting 600 x 1650
- maximale afmeting 900 x 2100
- ALU (kleur RAL)
- minimale afmeting 600 x 1650
- maximale afmeting 1200 x 2300

Klanten hebben keuze uit twee soorten vulling – polyurethaan multiplex of geëxtrudeerd polystyreen XPS met een dikte van 24, 36 of 48 mm. Het paneel zelf kan afhankelijk van de wensen van de klant of naar technische benodigheden uitgevoerd worden door middel van High-Density Fibreboard (HPL) of Aluminium. HPL wordt beplakt waar aluminium gelakt wordt (RAL kleuren).



Line

Het biedt ook de mogelijkheid om deuren te maken volgens uw eigen ontwerp, wat de beste bouwoplossingen suggereert.

Line

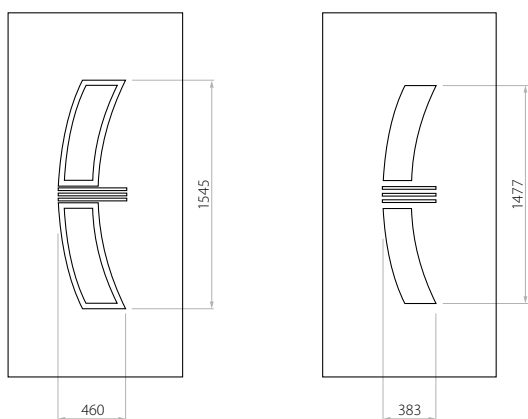

D Line 47

- HPL (kleur AP, SAL)
- minimale afmeting 600 x 1650
- maximale afmeting 900 x 2100
- ALU (kleur RAL)
- minimale afmeting 600 x 1650
- maximale afmeting 1200 x 2300

Klanten hebben keuze uit twee soorten vulling – polyurethaan multiplex of geëxtrudeerd polystyreen XPS met een dikte van 24, 36 of 48 mm. Het paneel zelf kan afhankelijk van de wensen van de klant of naar technische benodigheden uitgevoerd worden door middel van High-Density Fibreboard (HPL) of Aluminium. HPL wordt beplakt waar aluminium gelakt wordt (RAL kleuren).

markering van de prijsklasse



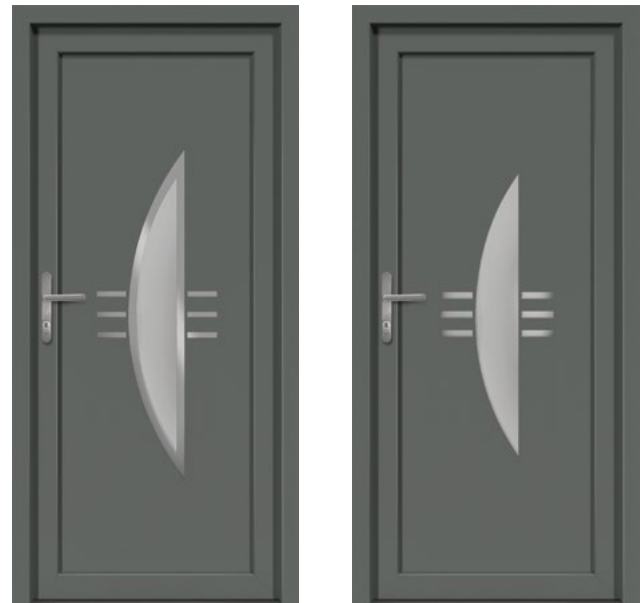
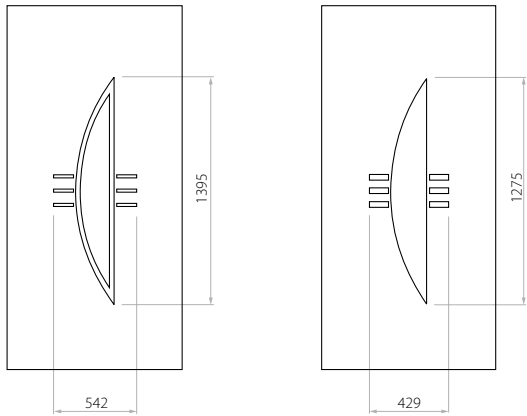

C Line 48

- HPL (kleur AP, SAL)
- minimale afmeting 600 x 1650
- maximale afmeting 900 x 2100
- ALU (kleur RAL)
- minimale afmeting 600 x 1650
- maximale afmeting 1200 x 2300



Line

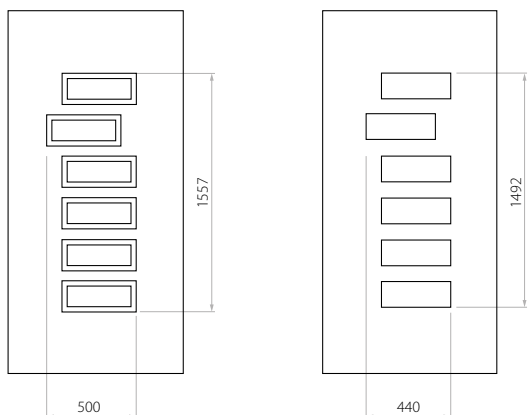

C Line 49

- HPL (kleur AP, SAL)
- minimale afmeting 600 x 1650
- maximale afmeting 900 x 2100
- ALU (kleur RAL)
- minimale afmeting 600 x 1650
- maximale afmeting 1200 x 2300

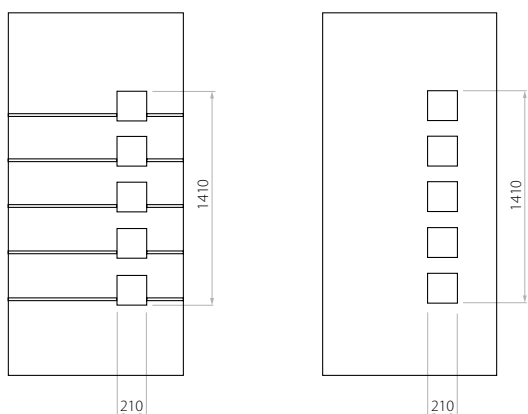

A Line 50

- HPL (kleur AP, SAL)
- minimale afmeting 600 x 1650
- maximale afmeting 900 x 2100
- ALU (kleur RAL)
- minimale afmeting 600 x 1650
- maximale afmeting 1200 x 2300

Klanten hebben keuze uit twee soorten vulling – polyurethaan multiplex of geëxtrudeerd polystyreen XPS met een dikte van 24, 36 of 48 mm. Het paneel zelf kan afhankelijk van de wensen van de klant of naar technische benodigheden uitgevoerd worden door middel van High-Density Fibreboard (HPL) of Aluminium. HPL wordt beplakt waar aluminium gelakt wordt (RAL kleuren).

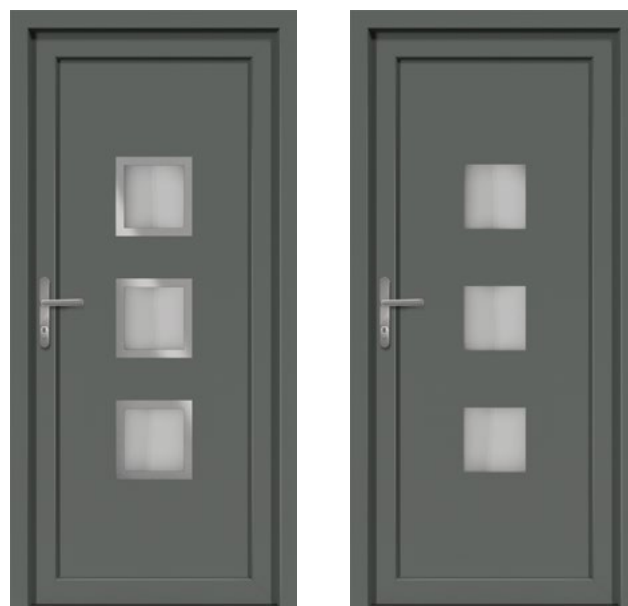
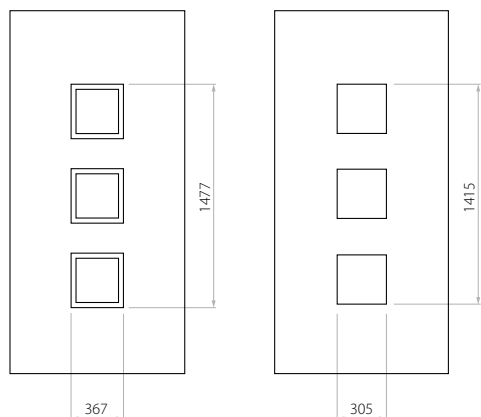

C Line 51

- HPL (kleur AP, SAL)
- minimale afmeting 600 x 1650
- maximale afmeting 900 x 2100
- ALU (kleur RAL)
- minimale afmeting 600 x 1650
- maximale afmeting 1200 x 2300

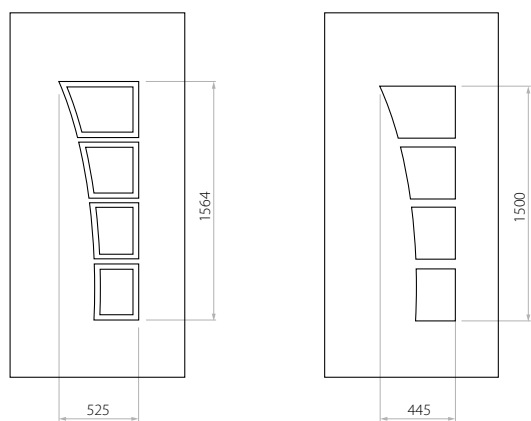

D Line 52

- HPL (kleur AP, SAL)
- minimale afmeting 600 x 1650
- maximale afmeting 900 x 2100
- ALU (kleur RAL)
- minimale afmeting 600 x 1650
- maximale afmeting 1200 x 2300



Klanten hebben keuze uit twee soorten vulling – polyurethaan multiplex of geëxtrudeerd polystyreen XPS met een dikte van 24, 36 of 48 mm. Het paneel zelf kan afhankelijk van de wensen van de klant of naar technische benodigheden uitgevoerd worden door middel van High-Density Fibreboard (HPL) of Aluminium. HPL wordt beplakt waar aluminium gelakt wordt (RAL kleuren).

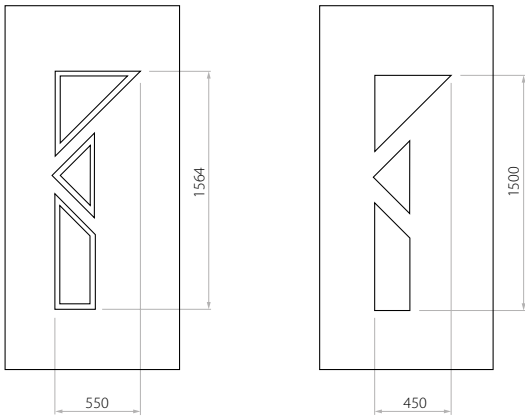

D Line 53

- HPL (kleur AP, SAL)
- minimale afmeting 600 x 1650
- maximale afmeting 900 x 2100
- ALU (kleur RAL)
- minimale afmeting 600 x 1650
- maximale afmeting 1200 x 2300

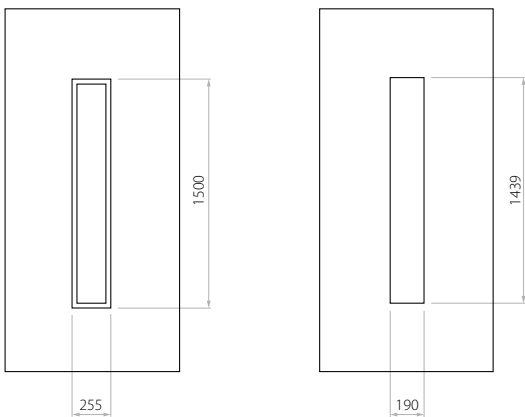

C Line 54

- HPL (kleur AP, SAL)
- minimale afmeting 600 x 1650
- maximale afmeting 900 x 2100
- ALU (kleur RAL)
- minimale afmeting 600 x 1650
- maximale afmeting 1200 x 2300

Klanten hebben keuze uit twee soorten vulling – polyurethaan multiplex of geëxtrudeerd polystyreen XPS met een dikte van 24, 36 of 48 mm. Het paneel zelf kan afhankelijk van de wensen van de klant of naar technische benodigheden uitgevoerd worden door middel van High-Density Fibreboard (HPL) of Aluminium. HPL wordt beplakt waar aluminium gelakt wordt (RAL kleuren).

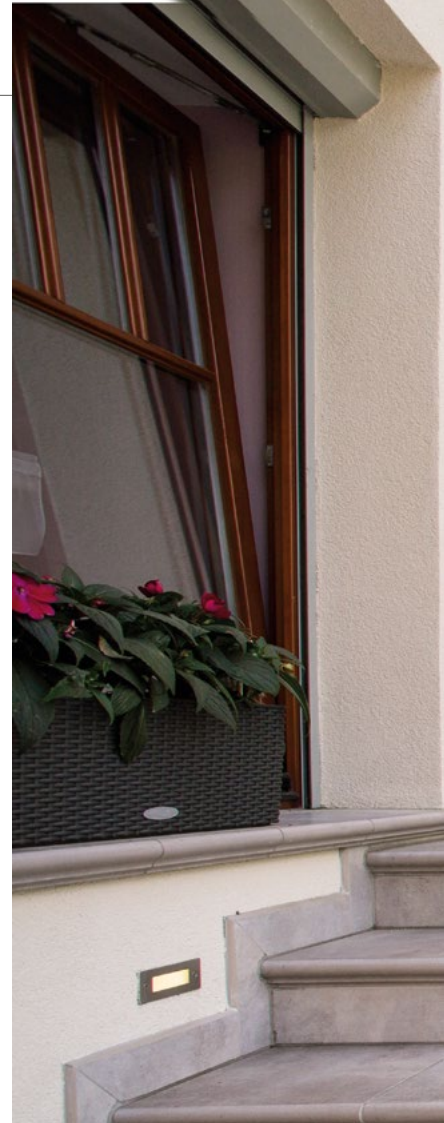
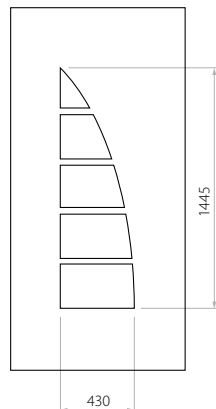

X Line 55

- HPL (kleur AP, SAL)
- minimale afmeting 600 x 1650
- maximale afmeting 900 x 2100
- ALU (kleur RAL)
- minimale afmeting 600 x 1650
- maximale afmeting 1200 x 2300

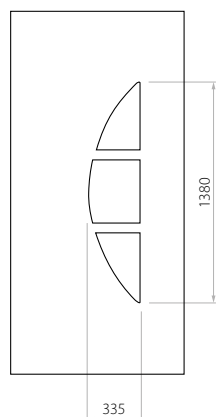
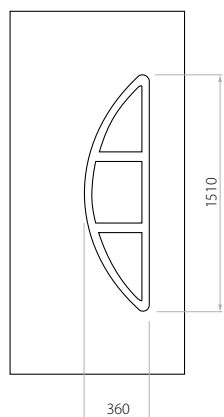

D Line 56

- HPL (kleur AP, SAL)
- minimale afmeting 600 x 1650
- maximale afmeting 900 x 2100
- ALU (kleur RAL)
- minimale afmeting 600 x 1650
- maximale afmeting 1200 x 2300

Klanten hebben keuze uit twee soorten vulling – polyurethaan multiplex of geëxtrudeerd polystyreen XPS met een dikte van 24, 36 of 48 mm. Het paneel zelf kan afhankelijk van de wensen van de klant of naar technische benodigheden uitgevoerd worden door middel van High-Density Fibreboard (HPL) of Aluminium. HPL wordt beplakt waar aluminium gelakt wordt (RAL kleuren).

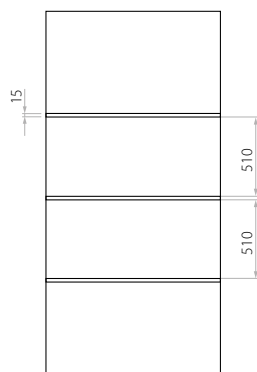

A Line 57

- HPL (kleur AP, SAL)
- minimale afmeting (gebrek) x 1650
- maximale afmeting 900 x 2100
- ALU (kleur RAL)
- minimale afmeting (gebrek) x 1650
- maximale afmeting 1200 x 2300
- Groeven bij paneel met dikte van 24mm is alleen in versie PLUS.

Klanten hebben keuze uit twee soorten vulling – polyurethaan multiplex of geëxtrudeerd polystyreen XPS met een dikte van 24, 36 of 48 mm. Het paneel zelf kan afhankelijk van de wensen van de klant of naar technische benodigheden uitgevoerd worden door middel van High-Density Fibreboard (HPL) of Aluminium. HPL wordt beplakt waar aluminium gelakt wordt (RAL kleuren).

markering van de prijsklasse



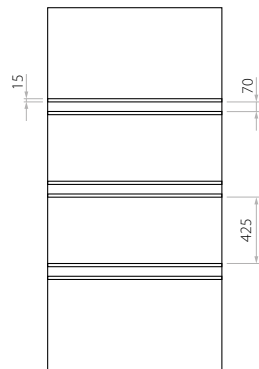

B Line 58

- HPL (kleur AP, SAL)
- minimale afmeting (gebrek) x 1650
- maximale afmeting 900 x 2100
- ALU (kleur RAL)
- minimale afmeting (gebrek) x 1650
- maximale afmeting 1200 x 2300
- Groeven bij paneel met dikte van 24mm is alleen in versie PLUS.

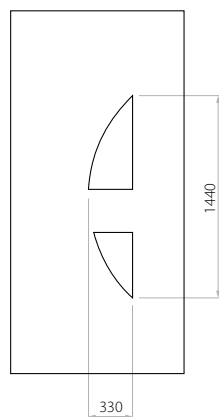
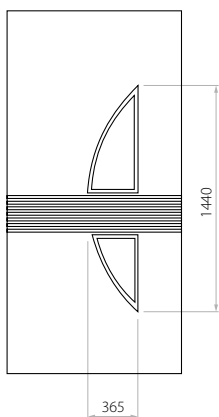

C Line 59

- HPL (kleur AP, SAL)
- minimale afmeting 600 x 1650
- maximale afmeting 900 x 2100
- ALU (kleur RAL)
- minimale afmeting 600 x 1650
- maximale afmeting 1200 x 2300

Klanten hebben keuze uit twee soorten vulling – polyurethaan multiplex of geëxtrudeerd polystyreen XPS met een dikte van 24, 36 of 48 mm. Het paneel zelf kan afhankelijk van de wensen van de klant of naar technische benodigheden uitgevoerd worden door middel van High-Density Fibreboard (HPL) of Aluminium. HPL wordt beplakt waar aluminium gelakt wordt (RAL kleuren).

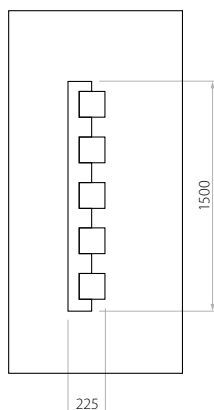

C Line 60

- HPL (kleur AP, SAL)
- minimale afmeting 600 x 1650
- maximale afmeting 900 x 2100
- ALU (kleur RAL)
- minimale afmeting 600 x 1650
- maximale afmeting 1200 x 2300

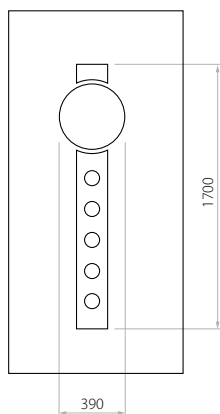

C Line 61

- HPL (kleur AP, SAL)
- minimale afmeting 600 x 1650
- maximale afmeting 900 x 2100
- ALU (kleur RAL)
- minimale afmeting 600 x 1650
- maximale afmeting 1200 x 2300



Klanten hebben keuze uit twee soorten vulling – polyurethaan multiplex of geëxtrudeerd polystyreen XPS met een dikte van 24, 36 of 48 mm. Het paneel zelf kan afhankelijk van de wensen van de klant of naar technische benodigheden uitgevoerd worden door middel van High-Density Fibreboard (HPL) of Aluminium. HPL wordt beplakt waar aluminium gelakt wordt (RAL kleuren).

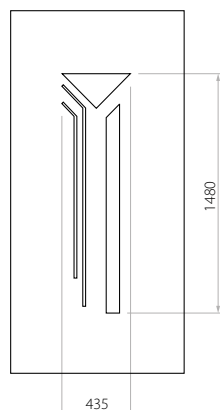

X Line 62

- HPL (kleur AP, SAL)
 - minimale afmeting 600 x 1650
 - maximale afmeting 900 x 2100
 - ALU (kleur RAL)
 - minimale afmeting 600 x 1650
 - maximale afmeting 1200 x 2300
- Groeven bij paneel met dikte van 24mm is alleen in versie PLUS.

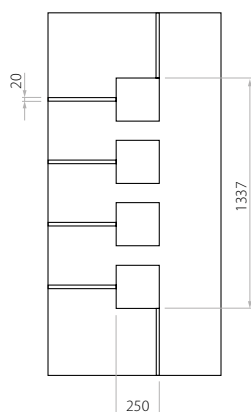

B Line 63

- HPL (kleur AP, SAL)
- minimale afmeting 600 x 1650
- maximale afmeting 900 x 2100
- ALU (kleur RAL)
- minimale afmeting 600 x 1650
- maximale afmeting 1200 x 2300

Klanten hebben keuze uit twee soorten vulling – polyurethaan multiplex of geëxtrudeerd polystyreen XPS met een dikte van 24, 36 of 48 mm. Het paneel zelf kan afhankelijk van de wensen van de klant of naar technische benodigheden uitgevoerd worden door middel van High-Density Fibreboard (HPL) of Aluminium. HPL wordt beplakt waar aluminium gelakt wordt (RAL kleuren).

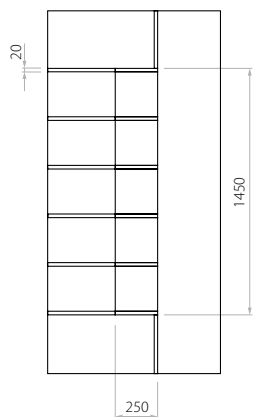

B Line 64

- HPL (kleur AP, SAL)
- minimale afmeting 600 x 1650
- maximale afmeting 900 x 2100
- ALU (kleur RAL)
- minimale afmeting 600 x 1650
- maximale afmeting 1200 x 2300

Klanten hebben keuze uit twee soorten vulling – polyurethaan multiplex of geëxtrudeerd polystyreen XPS met een dikte van 24, 36 of 48 mm. Het paneel zelf kan afhankelijk van de wensen van de klant of naar technische benodigheden uitgevoerd worden door middel van High-Density Fibreboard (HPL) of Aluminium. HPL wordt beplakt waar aluminium gelakt wordt (RAL kleuren).

markering van de prijsklasse



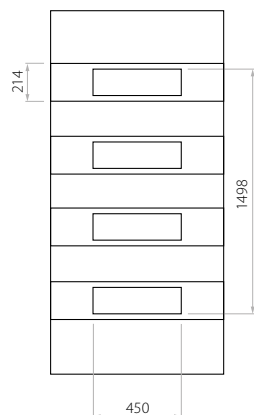

B Line 65

- HPL (kleur AP, SAL)
- minimale afmeting 600 x 1650
- maximale afmeting 900 x 2100
- ALU (kleur RAL)
- minimale afmeting 600 x 1650
- maximale afmeting 1200 x 2300

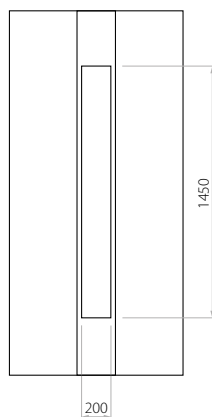

C Line 66

- HPL (kleur AP, SAL)
- minimale afmeting 600 x 1650
- maximale afmeting 900 x 2100
- ALU (kleur RAL)
- minimale afmeting 600 x 1650
- maximale afmeting 1200 x 2300

Klanten hebben keuze uit twee soorten vulling – polyurethaan multiplex of geëxtrudeerd polystyreen XPS met een dikte van 24, 36 of 48 mm. Het paneel zelf kan afhankelijk van de wensen van de klant of naar technische benodigheden uitgevoerd worden door middel van High-Density Fibreboard (HPL) of Aluminium. HPL wordt beplakt waar aluminium gelakt wordt (RAL kleuren).



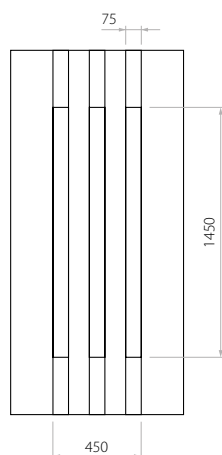

B Line 67

- HPL (kleur AP, SAL)
- minimale afmeting 600 x 1650
- maximale afmeting 900 x 2100
- ALU (kleur RAL)
- minimale afmeting 600 x 1650
- maximale afmeting 1200 x 2300



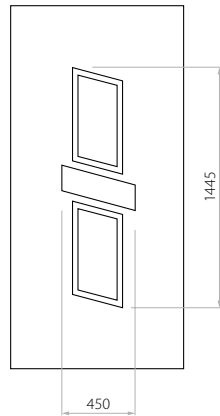

C Line 68

- HPL (kleur AP, SAL)
- minimale afmeting 600 x 1650
- maximale afmeting 900 x 2100
- ALU (kleur RAL)
- minimale afmeting 600 x 1650
- maximale afmeting 1200 x 2300

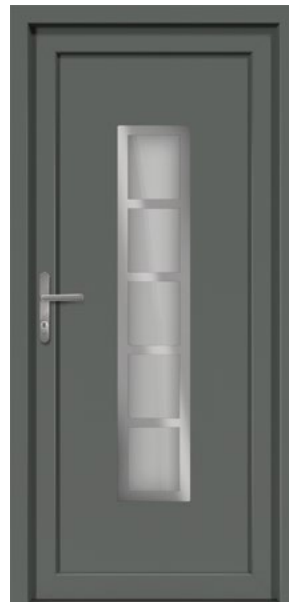
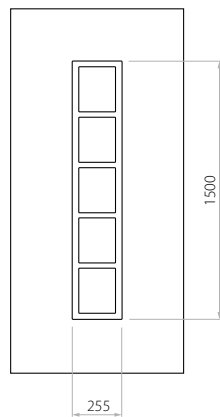

D Line 69

- HPL (kleur AP, SAL)
- minimale afmeting 600 x 1650
- maximale afmeting 900 x 2100
- ALU (kleur RAL)
- minimale afmeting 600 x 1650
- maximale afmeting 1200 x 2300

Klanten hebben keuze uit twee soorten vulling – polyurethaan multiplex of geëxtrudeerd polystyreen XPS met een dikte van 24, 36 of 48 mm. Het paneel zelf kan afhankelijk van de wensen van de klant of naar technische benodigheden uitgevoerd worden door middel van High-Density Fibreboard (HPL) of Aluminium. HPL wordt beplakt waar aluminium gelakt wordt (RAL kleuren).

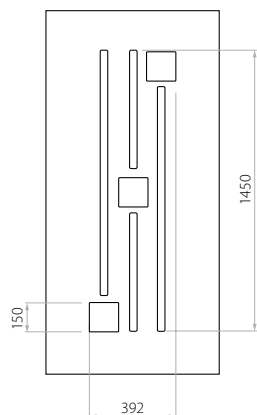

C Line 70

- HPL (kleur AP, SAL)
- minimale afmeting 600 x 1650
- maximale afmeting 900 x 2100
- ALU (kleur RAL)
- minimale afmeting 600 x 1650
- maximale afmeting 1200 x 2300

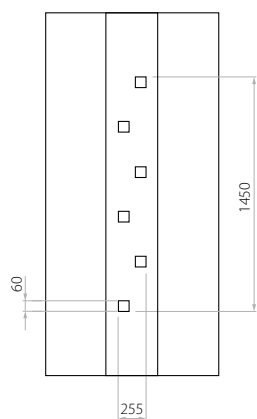

C Line 71

- HPL (kleur AP, SAL)
- minimale afmeting 600 x 1650
- maximale afmeting 900 x 2100
- ALU (kleur RAL)
- minimale afmeting 600 x 1650
- maximale afmeting 1200 x 2300

Klanten hebben keuze uit twee soorten vulling – polyurethaan multiplex of geëxtrudeerd polystyreen XPS met een dikte van 24, 36 of 48 mm. Het paneel zelf kan afhankelijk van de wensen van de klant of naar technische benodigheden uitgevoerd worden door middel van High-Density Fibreboard (HPL) of Aluminium. HPL wordt beplakt waar aluminium gelakt wordt (RAL kleuren).

Line

In ons aanbod hebben we een heel brede keuze uit glas met motieven, doorzichtig glas of decoratief glas in de meest populaire varianten.



Float zandstructuur



Altdeutsch



Chinchila wit



Waterdrop



Tarassa



Master point

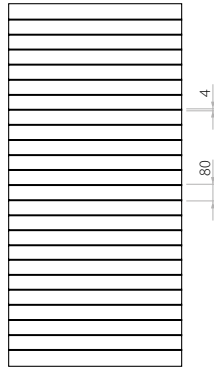

X Line 72

- HPL (kleur AP, SAL)
- maximale afmeting 900 x 2100
- ALU (kleur RAL)
- maximale afmeting 1200 x 2300
- Groeven bij paneel met dikte van 24mm is alleen in versie PLUS.

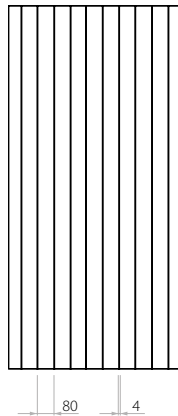

X Line 73

- HPL (kleur AP, SAL)
- maximale afmeting 900 x 2100
- ALU (kleur RAL)
- maximale afmeting 1200 x 2300
- Groeven bij paneel met dikte van 24mm is alleen in versie PLUS.

Klanten hebben keuze uit twee soorten vulling – polyurethaan multiplex of geëxtrudeerd polystyreen XPS met een dikte van 24, 36 of 48 mm. Het paneel zelf kan afhankelijk van de wensen van de klant of naar technische benodigheden uitgevoerd worden door middel van High-Density Fibreboard (HPL) of Aluminium. HPL wordt beplakt waar aluminium gelakt wordt (RAL kleuren).

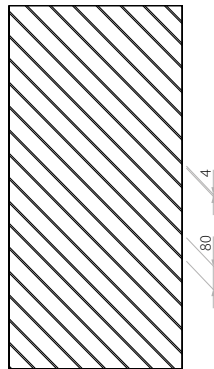

X Line 74

- HPL (kleur AP, SAL)
- maximale afmeting 900 x 2100
- ALU (kleur RAL)
- maximale afmeting 1200 x 2300
- Groeven bij paneel met dikte van 24mm is alleen in versie PLUS.

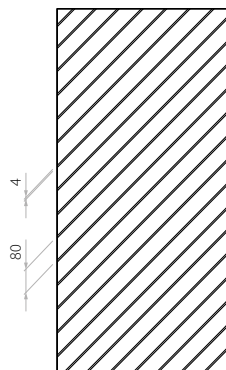

X Line 75

- HPL (kleur AP, SAL)
- maximale afmeting 900 x 2100
- ALU (kleur RAL)
- maximale afmeting 1200 x 2300

Klanten hebben keuze uit twee soorten vulling – polyurethaan multiplex of geëxtrudeerd polystyreen XPS met een dikte van 24, 36 of 48 mm. Het paneel zelf kan afhankelijk van de wensen van de klant of naar technische benodigheden uitgevoerd worden door middel van High-Density Fibreboard (HPL) of Aluminium. HPL wordt beplakt waar aluminium gelakt wordt (RAL kleuren).



Crepì



Delta wit



Parsol bruin



Stopsol grijs



Decoratief glas zorgt voor intimiteit en maakt de ruimte helder.



Extra artikelen voor deuren

Een stevige deurklink. Een stijlvolle afwerking en de juiste kleurkeuze zorgen ervoor, dat ze overal een versiering zal zijn.

Béquille de porte solide. Finition efficace et sélection appropriée des couleurs le rendent idéalement adapté à tout arrangement.

Brievenbussen zijn een belangrijk accessoire bij een voordeur. Dit artikel bestaat uit twee delen - de buitenzijde en een omkadering voor binnen.

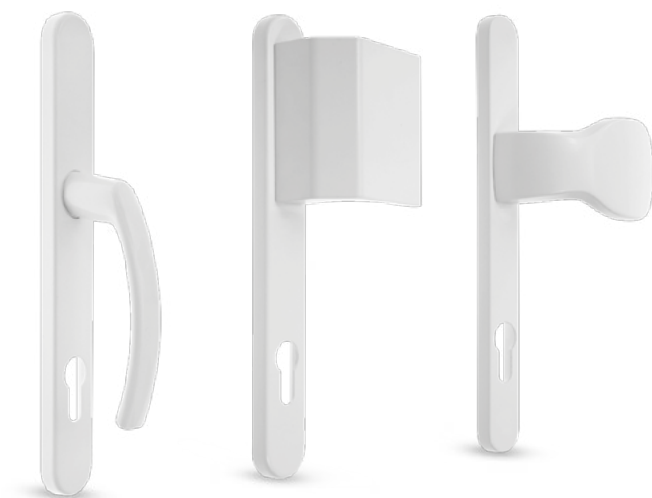

Deurknoppen, hendels en grepen

Verkrijgbaar in de kleuren

- wit
- bruin
- creme
- zilver
- goud



Deurknoppen, hendels en grepen

Verkrijgbaar in de kleuren

- INOX



Deurknoppen en hendels Anti-uitboorklink

Verkrijgbaar in de kleuren

- INOX



Kijkoog

Verkrijgbaar in de kleuren
• INOX





Handgrepen P1

Afmeting
• 30x560 mm

Afstand
• 380 mm



Handgrepen P5

Afmeting
• 30x580 mm

Afstand
• 380 mm



Handgrepen P8

Afmeting
• 30x580 mm

Afstand
• 380 mm



Handgrepen P10

Afmeting
• 30x580 mm

Afstand
• 380 mm



Handgrepen P10B

Afmeting
• 30x580 mm

Afstand
• 510 mm



Handgrepen P60

Afmeting
• 30x580 mm

Afstand
• 380 mm



Handgrepen P45B

Afmeting
• 30x580 mm

Afstand
• 380 mm



Handgrepen P45

Afmeting	Afstand
• 30x300 mm	• 200 mm
• 30x400 mm	• 200 mm
• 30x500 mm	• 300 mm
• 30x600 mm	• 400 mm
• 30x700 mm	• 500 mm
• 30x800 mm	• 600 mm
• 30x900 mm	• 700 mm
• 30x1000 mm	• 800 mm
• 30x1100 mm	• 900 mm
• 30x1200 mm	• 1000 mm

Handgrepen P45

Afmeting	Afstand
• 40x1300 mm	• 1100 mm
• 40x1400 mm	• 1200 mm
• 40x1500 mm	• 1300 mm
• 40x1600 mm	• 1400 mm
• 40x1700 mm	• 1500 mm
• 40x1800 mm	• 1600 mm
• 40x1900 mm	• 1700 mm
• 40x2000 mm	• 1800 mm



Handgrepen M1

Afmeting
• 30x300 mm

Afstand
• 330 mm



Handgrepen M2

Afmeting
• 30x300 mm

Afstand
• 330 mm



Handgrepen M6

Afmeting
• 30x300 mm

Afstand
• 330 mm

Kleuren voor systemen Aluplast

Eik speciaal AP 01	Natuur eik AP 02	Mahonie AP 05	Donker eik AP 06	Douglasspar AP 11
Oregon III AP 15	Gouden eik AP 23	Moer AP 27	Walnuss terra AP 28	Walnuss amaretto AP 29
Donker groen AP 30	Donker rood AP 32	Palissander AP 33	Grijs AP 34	Antraciet grijs AP 40
Staal blauw AP 41	Groen AP 43	Structuur wit AP 44	Blu brillante AP 47	Creme AP 50
Berk AP 52	Antraciet grijs zandstructuur AP 60	Grau sandstruktur AP 61	Basaltgrau sandstruktur AP 62	Aluminium geborsteld AP 63
Kwartsgrijs met zandstructuur AP 65	Beton grijs AP 70	Achatgrau AP 71	Maron braun AP 72	Eik Sheffield Licht AP 75
Alux DB 703 AP 79	Kwarts grijs AP 88	Donkerbruin AP 89	Eik Sheffield Grijs AP 94	Winchester AP 95
Donkerblauw AP 101	Basaltgrijs AP 102	Grijs AP 103	Chocoladebruin AP 104	Trompet AP 105
Jet Black Mat AP 106				

Deurpanelen

PVC | Aluminium

